



**RAPPORT VERKENNEND
(ASBEST)BODEMONDERZOEK
conform NEN 5740 en NEN 5707
Oranjelaan 68 - Diepenveen**

Opdrachtgever:
Bouwbedrijf De Haan

Locatie:
Oranjelaan 68
7431 AD Diepenveen

Maart 2021



KRUSE GROEP

INFRA | MILIEU | SLOOPWERKEN | VASTGOED



Kruse Milieu BV

Adres:

Huyerenseweg 33
7678 SC Geesteren
Tel: 0546 - 63 96 63

KvK: 06068751
BTW-nr: NL 8019.25.125.B01

Internet:

info@krusegroep.nl
www.krusegroep.nl

Bankgegevens:

ABN AMRO:
NL34ABNA0501538739



Rapport Verkennend (Asbest)Bodemonderzoek conform NEN 5740 en NEN 5707 Oranjelaan 68 - Diepenveen

Opdrachtgever:

Bouwbedrijf De Haan
Boxbergerweg 85
7431 PL Diepenveen

Locatie:

Oranjelaan 68
7431 AD Diepenveen

Projectcode: 21009816

Rapportagedatum: 17 maart 2021

Auteur: Mevr. ing. H. Stevelink

INHOUD

	Pagina	
1	Inleiding	1
2	Locatiegegevens	2
2.1	Beschrijving huidige situatie	2
2.2	Vooronderzoek	2
2.3	Bodemsamenstelling en geohydrologie	3
3	Uitvoering bodemonderzoek	4
3.1	Onderzoeksstrategie	4
3.2	Veldwerkzaamheden	5
3.3	Analyses	5
3.4	Toetsing chemische analyses	6
3.5	Toetsing asbestanalyses	7
4	Resultaten	8
4.1	Algemeen	8
4.2	Veldwerkzaamheden	8
4.3	Resultaten en toetsing van de chemische analyses	10
4.4	Bespreking resultaten chemische analyses	11
4.5	Resultaten van de asbestanalyses	11
5	Samenvatting, conclusies en aanbevelingen	12
6	Literatuur en bronvermelding	14

Bijlagen

- I Regionale ligging locatie
Boorplan verkennend (asbest)bodemonderzoek Kruse Milieu BV, maart 2021
- II Boorstaten
Legenda boorstaten
- III Resultaten chemische analyses
Toetsing chemische analyses
- IV Resultaten asbestanalyses
- V Verklaring van enkele gebruikte termen en afkortingen

1 Inleiding

Dit rapport beschrijft het verkennend (asbest)bodemonderzoek, dat in opdracht van Bouwbedrijf De Haan op een terrein aan de Oranjelaan 68 in Diepenveen door Kruse Milieu BV is uitgevoerd.

De aanleiding van dit onderzoek is de aankoop, de bestemmingsplanwijziging en de nieuwbouw van woningen. Het bodemonderzoek is noodzakelijk in het kader van de bestemmingsplanwijziging en de aanvraag van de omgevingsvergunning. Hiervoor dient de milieukundige kwaliteit van de bodem bekend te zijn.

Voorafgaande aan het bodemonderzoek heeft een vooronderzoek plaatsgevonden op basis van norm NEN 5725 "Aanleiding A: Opstellen hypothese over de bodemkwaliteit ten behoeve van uit te voeren bodemonderzoek". Uit de resultaten van dit vooronderzoek is gebleken dat de bovengrond van de locatie verdacht is voor de aanwezigheid van asbest. De onderzoekslocatie is onverdacht voor chemische componenten.

De onderzoeksopzet gaat uit van:

- NEN 5725, "Bodem - Landbodem - Strategie voor het uitvoeren van milieuhygiënisch vooronderzoek", NNI Delft, oktober 2017;
- NEN 5740, "Bodem - Landbodem - Strategie voor het uitvoeren van verkennend bodemonderzoek - Onderzoek naar de milieuhygiënische kwaliteit van bodem en grond", NNI Delft, januari 2009
- de aanvulling NEN 5740/A1, "Bodem - Landbodem - Strategie voor het uitvoeren van verkennend bodemonderzoek - Onderzoek naar de milieuhygiënische kwaliteit van bodem en grond", NNI Delft, februari 2016;
- NEN 5707+C2, "Bodem - Inspectie, monsterneming en analyse van asbest in bodem en partijen grond", NNI Delft, december 2017.

De doelstelling van het onderzoek op een onverdachte locatie is aan te tonen dat op de locatie redelijkerwijs gesproken geen verontreinigende stoffen aanwezig zijn in de grond of het freatisch grondwater.

De doelstelling van het onderzoek op een asbestverdachte locatie is vast te stellen of de vooronderstelde verontreinigingskern ook daadwerkelijk op de vermoede plaats aanwezig is en in hoeverre de verontreinigde stoffen in de grond de normwaarden overschrijden.

Het veldwerk is uitgevoerd in maart 2021 conform BRL SIKB 2000 en de protocollen 2001, 2002 en 2018, waarvoor Kruse Milieu BV is gecertificeerd. Hierbij wordt verklaard dat Kruse Milieu BV financieel en juridisch onafhankelijk is van de opdrachtgever.

In dit rapport worden de resultaten besproken van het veld- en het laboratoriumonderzoek. De gemeten gehalten in de grond worden vergeleken met de achtergrondwaarden (AW 2000) en de interventiewaarden om vast te stellen of er al dan niet verontreinigingen aanwezig zijn. De in het grondwater gemeten gehalten worden vergeleken met de streef- en interventiewaarden.

Tevens worden de resultaten met betrekking tot asbest vergeleken met de wetgeving inzake asbest in bodem en puin, welke door de ministeries van SZW en I&M is vastgesteld. In het beleid is voor asbest een restconcentratienorm en een interventiewaarde opgenomen.

2 Locatiegegevens

2.1 Beschrijving huidige situatie

Algemeen

De onderzoekslocatie is gelegen aan de Oranjelaan 68, binnen de bebouwde kom van Diepenveen. Het te onderzoeken terrein heeft de RD-coördinaten $x = 207.122$ en $y = 477.372$ en is kadastraal bekend als gemeente Diepenveen, sectie A, nummer 8348. De Oranjelaan bevindt zich ten westen van de onderzoekslocatie.

Bebouwing en verharding

Op het terrein is een voormalige bloemenwinkel met bovenwoning en een schuur aanwezig. Momenteel zijn de gebouwen leegstaand. Inpandig zijn verhardingen met tegels, klinkers en is een betonvloer aanwezig. Rondom de gebouwen is een verharding van klinkers aanwezig. Het noordoostelijke deel van de onderzoekslocatie is braakliggend en deels begroeid met gras.

Onderzoekslocatie

In het kader van de aankoop, de bestemmingsplanwijziging en de aanvraag van de omgevingsvergunning, dient onderzoek te worden uitgevoerd naar de bodemkwaliteit. De onderzoekslocatie is deels bebouwd en deels verhard met klinkers, tegels en beton. De onderzoekslocatie omvat circa 1240 m².

In bijlage I is de regionale ligging van de locatie weergegeven en is het boorplan van Kruse Milieu BV van maart 2021 opgenomen.

2.2 Vooronderzoek

Het vroegere gebruik van het terrein is van belang, omdat bronnen van verontreiniging aanwezig geweest kunnen zijn. Er is navraag gedaan bij de opdrachtgever en de Omgevingsdienst IJsselland. De volgende informatie is verzameld:

- De onderzoekslocatie heeft al jaren de huidige (gemengde) bestemming. De winkel dateert van 1928 en de schuur van 1988. Voordien was het terrein in gebruik voor landbouwkundige doeleinden.
- De onderzoekslocatie is voor zover bekend nooit gebruikt voor werkzaamheden of (bedrijfs)-activiteiten, die verontreinigend kunnen zijn.
- Voor zover bekend is er op de onderzoekslocatie nooit sprake geweest van opslag in tanks van chemicaliën of brandstoffen, zoals huisbrandolie of diesel. Op geruime afstand ten zuidwesten van de huidige onderzoekslocatie is een ondergrondse tank verwijderd (Oranjelaan 23).
- Voor zover bekend is het te onderzoeken terreindeel in het verleden niet opgehoogd en hebben er geen dempingen van lager gelegen delen of sloten plaatsgevonden.
- Vanwege de ouderdom van het erf wordt de bodem van de onderzoekslocatie beschouwd als asbestverdacht.
- Voor zover bekend zijn geen asbesthoudende dakplaten, beschoeiingen of sloopafval direct naast of op de onderzoekslocatie aanwezig. Tevens is de locatie niet gelegen aan een asbestweg.
- Er is niet eerder een bodemonderzoek uitgevoerd op het terrein of in de nabije omgeving.

2.3 Bodemsamenstelling en geohydrologie

Op basis van literatuurstudie is de onderstaande regionale geohydrologische situatie afgeleid:

- Het maaiveld bevindt zich ongeveer 5 meter boven NAP.
- Het eerste watervoerende pakket is circa 43 meter dik en bestaat uit matig fijn tot grof zand van de Formatie van Kreftenheye. Het doorlatend vermogen is circa 250 - 1000 m² per dag.
- De eerste scheidende laag bestaat tot circa 82 meter diepte uit klei van de Formatie van Kreftenheye, laagpakket van Twello.
- De grondwaterspiegel bevindt zich ongeveer 1.0 meter onder het maaiveld en stroomt in noordwestelijke richting.
- Op circa 350 meter stroomt ten zuiden en ten westen van de huidige onderzoekslocatie De Wetering en op circa 600 meter ten westen stroomt de Borgeler Leide.
- Op circa 2.5 kilometer ten zuidoosten ligt het grondwaterbeschermingsgebied Schalkhaar.
- De invloed van de watergangen en het grondwaterbeschermingsgebied op de freatische grondwaterstand en -richting is bij ons bureau onbekend.

3 Uitvoering bodemonderzoek

3.1 Onderzoeksstrategie

De onderzoeksopzet gaat uit van

- NEN 5740, "Bodem - Landbodem - Strategie voor het uitvoeren van verkennend bodemonderzoek - Onderzoek naar de milieuhygiënische kwaliteit van bodem en grond" NNI Delft, januari 2009;
- de aanvulling NEN 5740/A1, "Bodem - Landbodem - Strategie voor het uitvoeren van verkennend bodemonderzoek - Onderzoek naar de milieuhygiënische kwaliteit van bodem en grond", NNI Delft, februari 2016;
- NEN 5707+C2, "Bodem - Inspectie, monsterneming en analyse van asbest in bodem en partijen grond", NNI Delft, december 2017.

In de normen NEN 5740 en NEN 5707 zijn voor onverdachte en verdachte locaties richtlijnen gegeven voor een systematisch veldonderzoek, de bemonsteringsstrategie en de uit te voeren analyses. De gekozen onderzoeksstrategie is voldoende intensief voor het verkrijgen van inzicht in de bodemkwaliteit ten behoeve van de omgevingsvergunning, bestemmingsplanwijziging of eigendomsoverdracht.

De hypothese "onverdachte locatie" uit norm NEN 5740 (niet-lijnvormige locatie, ONV-NL) en asbestverdacht uit norm NEN 5707 (verdacht, heterogeen verdeeld, VED-HE) worden voor de onderzoekslocatie gebruikt. Beide strategieën worden gecombineerd. De boringen tot 0.5 meter diepte worden vervangen door inspectiegaten. Tijdens het veldwerk zal visueel worden gelet op de aanwezigheid van asbestverdacht materiaal op en in de bodem.

Bij percentages bodemvreemd materiaal van meer dan 50% is er geen sprake van bodem. Eventuele funderingslagen (asfalt- en puingranulaat) vallen buiten de scope van dit onderzoek. Het opgeboorde materiaal wordt wel beoordeeld op de aanwezigheid van asbestverdachte materialen. In geval er sprake is van meer dan 50% bodemvreemd materiaal/puin is norm NEN 5897+C2 van toepassing, "Inspectie en monsterneming van asbest in bouw- en sloopafval en recyclinggranulaat" NNI Delft, december 2017.

Bij het verkennend bodemonderzoek worden de volgende uitgangspunten in acht genomen:

- in door mensen bewoonde gebieden kunnen door jarenlang gebruik van de grond verhoogde gehalten aan PAK en/of zware metalen voorkomen. Deze worden over het algemeen aangeduid als *lokale achtergrondwaarden*. Deze gehalten zijn vaak gerelateerd aan het voorkomen van puin- en/of kooldeeltjes in de bodem
- in humeuze of veenhoudende bodems worden regelmatig verhoogde gehalten minerale olie waargenomen. Deze gehalten worden veroorzaakt door humuszuren en overig organisch materiaal, dat van nature aanwezig is en door een florisilbehandeling niet geheel wordt verwijderd. Tijdens chemische analyses worden deze verbindingen gedetecteerd als de zware fractie van minerale olie (C27 tot C40). Bij veenbodems betreft het gehalten van 50 tot 100 mg/kg droge stof; bij humeuze bodemlagen gaat het om bijdrages van 10 tot 50 mg/kg droge stof. Deze gehalten kunnen worden beschouwd als *natuurlijke achtergrondwaarden*
- in het grondwater kunnen van nature verhoogde gehalten aan zware metalen en fenolen voorkomen. Deze worden doorgaans aangeduid als *natuurlijke achtergrondwaarden*. Een voorbeeld wordt gevormd door (sterk) verhoogde arseengehalten in gebieden, die zeer ijzerrijk zijn. Door kwel kunnen bij hoge grondwaterstanden eveneens verhoogde gehalten aan arseen in de grond ontstaan. Ook deze gehalten kunnen worden beschouwd als *natuurlijke achtergrondwaarden*.

3.2 Veldwerkzaamheden

Bij de boringen en monsternemingen is gewerkt volgens de geldende NEN- en NPR-voorschriften, alsmede conform BRL SIKB 2000 en de protocollen 2001, 2002 en 2018, waarvoor Kruse Milieu BV is gecertificeerd.

Op een terrein met een oppervlakte van circa 1240 m² worden in totaal 8 inspectiegaten gegraven met een lengte en een breedte van minimaal 0.3 meter (er wordt doorgeboord tot op de ondergrond (ongeroeerde bodem) met een maximum diepte van 2.0 meter minus maaiveld. Het opgegraven materiaal wordt uitgezeefd over 20 mm en visueel geïnspecteerd op de aanwezigheid van asbest. De gaten worden handmatig met een schop gegraven. De inspectiegaten worden over het te onderzoeken terreindeel verdeeld en worden gecodeerd als gat 1 tot en met 8. Voor het meten van het grondwaterpeil en het nemen van grondwatermonsters op de locatie wordt één diepe boring overeenkomstig NEN 5766 afgewerkt tot peilbuis.

Van ieder monsterpunt wordt de samenstelling van de bodem beschreven volgens NEN 5104. Het opgeboorde materiaal wordt tevens beoordeeld door zintuiglijke waarneming op verontreinigingskenmerken zoals afwijkende geur en/of kleur.

3.3 Analyses

De chemische analyses worden uitgevoerd door Eurofins Analytico BV te Barneveld, een door de Raad voor Accreditatie erkend laboratorium voor analyses conform de AS3000-protocollen. De asbestmonsters worden onderzocht door Eurofins Omegam in Amsterdam, een door de Raad voor Accreditatie erkend laboratorium voor vezelonderzoek. Voor het uitvoeren van deze analyses worden in een verkennend onderzoek van deze omvang 4 grondmengmonsters (waarvan 2 mengmonsters van de fijne fractie) samengesteld en er wordt 1 grondwatermonster genomen.

De samenstelling van de mengmonsters vindt plaats op basis van de zintuiglijke waarnemingen, de bodemopbouw en/of posities van de boringen. De samenstelling van de mengmonsters staat vermeld in paragraaf 4.2 in tabel 3.

De monsters worden volgens de voorschriften uit NEN 5740 en NEN 5707 onderzocht. In tabel 1 is weergegeven welke chemische analyses worden uitgevoerd.

Tabel 2: Analysepakket per monster.

Monster	Analysepakket	Codering (meng)monster
Bovengrond (1x) Ondergrond (1x)	Zware metalen (Ba, Cd, Co, Cu, Hg, Mo, Ni, Pb en Zn), minerale olie, PCB, PAK (10), organische stof, lutum en droge stof	BG en OG
Grondwater (1x)	Zware metalen (Ba, Cd, Co, Cu, Hg, Mo, Ni, Pb en Zn), minerale olie, vluchtige aromaten (BTEX), naftaleen, styreen en gechloreerde koolwaterstoffen (oplosmiddelen standaardpakket), zuurgraad (pH), elektrisch geleidingsvermogen (EC) en troebelheidsmeting	PB 1
Bovengrond (2x)	Asbest en droge stof	MM FF - 01 en MM FF - 02

Algemene opmerkingen

- Op de grondmengmonsters wordt standaard een florisilbehandeling uitgevoerd om verstoring van de analyse op minerale olie door natuurlijke humuszuren tegen te gaan.
- De zuurgraad (pH), het elektrisch geleidingsvermogen (EC) en troebelheidsmeting, van het grondwater worden in het veld gemeten. Filtratie van het grondwater voor de metalenanalyse vindt eveneens in het veld plaats.

3.4 Toetsing chemische analyses

De resultaten van de chemische analyses uit het bodemonderzoek worden beoordeeld aan de hand van de gecorrigeerde achtergrond-, streef- en interventiewaarden voor verontreinigingen in de bodem uit de Circulaire bodemsanering per 1 juli 2013 en tabel 1 van bijlage B, Regeling bodemkwaliteit van het ministerie van I&M.

De achtergrondwaarden voor grond zijn vastgelegd in de Regeling bodemkwaliteit (Staatsblad, 22 november 2012). De interventiewaarden voor grond en grondwater zijn vastgelegd in de Circulaire bodemsanering.

De toetsing aan de eisen in de Wet Bodembescherming en de Circulaire Bodemsanering is beoogd om te beoordelen of er sprake is van een ernstig gevaar voor de volksgezondheid en/of het milieu. Hierbij worden de volgende waarden onderscheiden:

achtergrondwaarde (AW) voor grond: het niveau waarbij sprake is van een duurzame kwaliteit van de grond; bij overschrijding wordt gesproken van een lichte verontreiniging;

streefwaarde (S) voor grondwater: het niveau waarbij sprake is van een duurzame kwaliteit van het grondwater; bij overschrijding wordt gesproken van een lichte verontreiniging;

interventiewaarde bodem (I): het niveau waarbij de functionele eigenschappen van de bodem voor mens, plant of dier ernstig verminderd zijn of ernstig bedreigd worden; bij overschrijding wordt gesproken van een sterke verontreiniging.

tussenwaarde (T): Gelijk aan het gemiddelde van de achtergrond- of streefwaarde en de interventiewaarde, dus $(A+I)/2$ (grond) of $(S+I)/2$ (grondwater). Wanneer bij een verkennend onderzoek een component met concentratie boven deze waarde wordt gevonden is in principe een nader onderzoek nodig.

Bij de toetsing van de analyseresultaten aan de landelijke achtergrondwaarden en de interventiewaarden worden deze eerst omgerekend naar een gestandaardiseerde meetwaarde (GSSD). Bij de toetsing van de grondresultaten wordt daarbij gebruik gemaakt van de gemeten percentages lutum en organische stof in de grond(meng)monsters.

De analyseresultaten van de grond- en grondwatermonsters zijn volgens BoToVa getoetst aan de achtergrond-, streef- en interventiewaarden. Het toetsingsresultaat is overeenkomstig BoToVa als volgt aangeduid:

- concentratie kleiner of gelijk aan AW of S;
- * concentratie groter dan AW of S en kleiner of gelijk aan T;
- ** concentratie groter dan T en kleiner of gelijk aan I.
- *** concentratie groter dan I.

Een locatie wordt als verontreinigd beschouwd als de GSSD groter is dan de achtergrondwaarde of streefwaarde. Voor een aantal stoffen kan de rapportagegrens bepalend zijn voor de achtergrondwaarde of streefwaarde. De locatie wordt niet verontreinigd verklaard als geen van de onderzochte stoffen in de bodem aanwezig is met een concentratie hoger dan de achtergrondwaarde of streefwaarde.

De resultaten van eventuele PFAS-analyses worden getoetst aan de achtergrondwaarden in de landbodem genoemd in het “Tijdelijk Handelingskader voor hergebruik van PFAS-houdende grond en baggerspecie” (geactualiseerde versie 2 juli 2020) van het Ministerie van Infrastructuur en Waterstaat, alsmede aan de sinds 15 januari 2020 door het RIVM afgeleide INEV's (Indicatieve Niveaus voor Ernstige Verontreinigingen) voor de stoffen PFOS, PFOA en GenX in grond en grondwater.

3.5 Toetsing asbestanalyses

De resultaten van de asbestanalyses worden getoetst aan de wetgeving inzake asbest in bodem en puin welke door de ministeries van SZW en I&M is vastgesteld. In het beleid is voor asbest een restconcentratienorm en een interventiewaarde opgenomen.

De restconcentratienorm beschrijft de concentratie asbest, waaronder hergebruik nog is toegestaan. De interventiewaarde beschrijft de concentratie asbest in bodem, waarboven in principe gesaneerd dient te worden. Voor asbest is de restconcentratienorm gelijk aan de interventiewaarde en deze waarde bedraagt 100 mg/kg gewogen asbest. De gewogen concentratie asbest is gelijk aan de concentratie serpentijnasbest, vermeerderd met 10 maal de concentratie amfiboolasbest.

Voor puinverhardingen dient de asbestconcentratie te worden getoetst aan de normen uit het Besluit Asbestwegen Wet Milieugevaarlijke Stoffen (WMS). Hierin wordt tevens een restconcentratie van 100 mg/kg gewogen asbest genoemd.

Bij een asbestgehalte groter dan de helft van de interventiewaarde is een nader onderzoek asbest verplicht. De hoogste bepaalde waarde binnen een (deel)locatie is hiervoor bepalend.

Indien overschrijding van de restconcentratienorm plaatsvindt, dan dienen werkzaamheden met de betreffende bodem/puinverharding plaats te vinden onder asbestcondities. Bij asbestconcentraties lager dan de restconcentratienorm zijn geen aanvullende maatregelen noodzakelijk bij be- en verwerking van de grond of puinverharding.

4 Resultaten

4.1 Algemeen

In dit hoofdstuk wordt een beschrijving gegeven van de veldwerkzaamheden en de analyse-resultaten. De uitgevoerde veldwerkzaamheden en waarnemingen, de samenstelling van de mengmonsters en de grondwatergegevens worden beschreven in paragraaf 4.2. De resultaten van de chemische analyses worden weergegeven in paragraaf 4.3 en in paragraaf 4.4 worden de resultaten besproken. De resultaten van de asbestanalyses zijn weergegeven in paragraaf 4.5.

4.2 Veldwerkzaamheden

De veldwerkzaamheden zijn in maart 2021 uitgevoerd door de heren J. Hartman en N. Pepping. De veldwerkers zijn conform BRL SIKB 2000 gecertificeerd en erkend (certificaatnummer K44441/08).

Er zijn op 5 maart 2021 in totaal 8 inspectiegaten gegraven (handmatig met een schop: inspectiegaten 1 tot en met 8). De gaten 1 en 2 zijn verdiept met behulp van een Edelmanboor. Boring 1 is met behulp van een zuigerboor doorgezet tot 2.7 meter diepte en is afgewerkt met een peilbuis. Ter plekke van boring 8 is onder de betonvloer isolatiemateriaal tot 0.25 meter diepte aangetroffen. Op het oostelijke deel van de onderzoekslocatie zijn 2 gronddepots aanwezig. Beide depots vallen buiten de scope van dit bodemonderzoek.

Opgemerkt dient te worden dat het maaiveld, vanwege de aanwezigheid van tegels, klinkers, beton en gras, niet (goed) geïnspecteerd kon worden. Er is sprake van een indicatieve maai-veldinspectie. Eventuele kleine asbestverdachte fragmenten kunnen hierdoor niet zijn opgemerkt. De weersomstandigheden tijdens de inspectie waren goed (goed zicht, geen neerslag). Door de veldwerkers zijn visueel geen asbestverdachte materialen waargenomen op het maaiveld.

De situering van de monsterpunten is weergegeven op de situatieschets van bijlage I. Tijdens de boorwerkzaamheden is de bodemopbouw beschreven en is de grond zintuiglijk beoordeeld op eventuele aanwezigheid van verontreinigingen. De boorbeschrijvingen zijn weergegeven in bijlage II.

De bodemopbouw ter plaatse van de onderzoekslocatie is globaal zeer fijn tot matig fijn zand. In de boven- en ondergrond zijn roest- en oerhoudende lagen aangetroffen. Er zijn bodemvreemde materialen waargenomen, deze zijn weergegeven in tabel 2. Door de veldwerkers zijn visueel geen asbestverdachte materialen waargenomen in de bodem.

Tabel 2: Weergave bodemvreemde materialen.

Boring	Diepte (m-mv)	Waarneming
1	0.2 - 0.7	Sporen puin
2	0.22 - 0.5	Sporen puin
3	0 - 0.5	Sporen puin
4	0 - 0.5	Sporen puin
5	0.3 - 0.8	Sporen puin
6	0.22 - 0.5	Sporen puin
7	0.25 - 0.5	Sporen puin
8	0.25 - 0.5	Sporen puin

Op basis van de zintuiglijke waarnemingen, bodemsamenstelling en/of geografische positie van de boringen zijn de mengmonsters samengesteld, zoals in tabel 3 staat omschreven.

Tabel 3: Samenstelling mengmonsters.

(Meng)monster	Boringnummer	Traject (diepte in m - mv)	Analyse
BG (sporen puin)	1	0.2 - 0.7	Standaard pakket
	2 en 6	0.22 - 0.5	
	3	0 - 0.5	
	4	0 - 0.25	
	5	0.3 - 0.8	
	7 en 8	0.25 - 0.5	
OG (visueel schoon)	1	0.7 - 1.15	Standaard pakket
	2	1.5 - 2.0	
MM FF - 01	1	0.2 - 0.5	Asbest
	5	0.3 - 0.5	
	6	0.22 - 0.5	
	7	0.25 - 0.5	
MM FF - 02	2	0.22 - 0.5	Asbest
	3	0 - 0.5	
	4	0 - 0.25	
	8	0.25 - 0.5	

Boring 1 is doorgezet tot circa 2.7 m-mv. Wanneer het grondwater werd bereikt, werd een zuigerboor gebruikt om een PVC-peilbuis te kunnen plaatsen. Een peilbuis bestaat uit een filter met een lengte van 1.0 meter, gekoppeld aan een blinde stijgbuis. Ter hoogte van het filter, met een diameter van 28 x 32 mm, is filtergrind in het boorgat gestort. Rondom het filter is een filterkous aangebracht. Er is bentoniet in het boorgat gestort om directe indringing van hemelwater in het filter tegen te gaan. De rest van het boorgat is opgevuld met het oorspronkelijke bodemmateriaal. Vervolgens is de peilbuis doorgepompt.

Op 15 maart 2021 is de peilbuis bemonsterd. Het voorpompen en bemonsteren heeft conform NEN 5744 plaatsgevonden met een laag debiet (tussen 100 en 500 ml/min). Er is op toegezien dat de grondwaterstand tijdens het voorpompen niet meer dan 50 cm is gedaald en dat er is bemonsterd met hetzelfde (of lager) debiet als waarmee is voorgepompt. De grondwatergegevens staan weergegeven in tabel 4.

Tabel 4: Weergave gegevens grondwater.

Peilbuis	Filterstelling (m-mv)	Grondwaterstand (m-mv)	pH (-)	EC ($\mu\text{S/cm}$)	Troebelheid (NTU)	Toestroming
1	1.70 - 2.70	1.10	6.4	410	4.2	Goed

De waarden voor de pH, de EC en de troebelheid worden normaal geacht.

4.3 Resultaten en toetsing van de chemische analyses

In algemene zin dient opgemerkt te worden dat indien de analyses van de grondmonsters zijn uitgevoerd op mengmonsters, dit kan betekenen dat de gehalten hoger kunnen zijn in de individuele monsters.

De analyseresultaten en de toetsingstabellen zijn weergegeven in bijlage III. Bij de toetsing van de analyseresultaten aan de landelijke achtergrondwaarden en de interventiewaarden worden deze eerst omgerekend naar een gestandaardiseerde meetwaarde (GSSD). Bij de toetsing van de grondresultaten wordt daarbij gebruik gemaakt van de gemeten percentages lutum en organische stof in de grond(meng)monsters. De analyseresultaten van de grond- en grondwatermonsters zijn volgens BoToVa getoetst aan de achtergrond-, streef- en interventiewaarden.

In de bovengrond (BG) zijn zeer licht verhoogde concentraties aangetoond. Deze zijn weergegeven in tabel 5. In de ondergrond (OG) en in het grondwater (PB 1) zijn geen verhoogde gehalten gemeten.

Tabel 5: Verhoogde concentraties (mg/kg droge stof).

Monster	Component	Gemeten concentratie	GSSD	Achtergrondwaarde ¹	Interventiewaarde
BG	Kwik	0.16	0.2269 *	0.15	36
	Lood	69	106.6 *	50	530

¹ AW2000

In de vierde kolom van tabel 5 wordt het toetsingsresultaat overeenkomstig BoToVa als volgt aangeduid:

- concentratie kleiner of gelijk aan AW;
- * concentratie groter dan AW en kleiner of gelijk aan T;
- ** concentratie groter dan T en kleiner of gelijk aan I;
- *** concentratie groter dan I.

4.4 Bespreking resultaten chemische analyses

Zoals in de vorige paragraaf is weergegeven, zijn er enkele verontreinigingen aangetoond. In deze paragraaf worden mogelijke verklaringen gegeven voor de analyseresultaten.

Bovengrond - BG - Kwik en lood

Zoals reeds beschreven in paragraaf 3.1, zijn verontreinigingen in de grond met zware metalen niet ongebruikelijk op locaties, waar al tientallen jaren sprake is geweest van bebouwing en bewoning. Oorzaak voor de zeer licht verhoogde gehalten wordt gezocht in de waargenomen bodemvreemde materialen (sporen puin). Aangezien de tussenwaarden niet worden overschreden, wordt het uitvoeren van nader onderzoek niet noodzakelijk geacht.

4.5 Resultaten van de asbestanalyses

In bijlage IV zijn het analyserapporten van het asbestonderzoek opgenomen. In de mengmonsters van de fijne fractie van MM FF - 01 en MM FF - 02 is geen asbest aangetoond.

5 Samenvatting, conclusies en aanbevelingen

Algemeen

In opdracht van Bouwbedrijf De Haan is in een verkennend (asbest)bodemonderzoek de bodem onderzocht op een terrein ter grootte van circa 1240 m² aan de Oranjelaan 68 in Diepenveen. De onderzoekslocatie is deels bebouwd en verhard (klinkers, tegels en beton). De aanleiding van dit onderzoek is de aankoop, de bestemmingsplanwijziging en de aanvraag van de omgevingsvergunning ten behoeve van de nieuwbouw van woningen.

Voorafgaande aan het bodemonderzoek heeft een vooronderzoek plaatsgevonden op basis van norm NEN 5725 "Aanleiding A: Opstellen hypothese over de bodemkwaliteit ten behoeve van uit te voeren bodemonderzoek". Uit de resultaten van dit vooronderzoek is gebleken dat de bovengrond van de locatie verdacht is voor de aanwezigheid van asbest. De onderzoekslocatie is onverdacht voor chemische componenten.

Resultaten veldwerk

In totaal zijn er 8 inspectiegaten gegraven, waarvan één is doorgezet tot 2.7 meter diepte, welke is afgewerkt met een peilbuis. Gebleken is dat de bodem globaal bestaat uit zeer fijn tot matig fijn zand. In de boven- en ondergrond zijn roest- en oerhoudende lagen aangetroffen. Er zijn bodemvreemde materialen waargenomen (sporen puin). Door de veldwerkers zijn visueel geen asbestverdachte materialen waargenomen op het maaiveld of in de bodem. Het freatische grondwater is in peilbuis 1 aangetroffen op 1.10 meter min maaiveld.

Resultaten chemische analyses

Op basis van de resultaten van de chemische analyses kan het volgende worden geconcludeerd:

- de bovengrond (BG) is zeer licht verontreinigd met kwik en lood;
- de ondergrond (OG) is niet verontreinigd;
- het grondwater (PB 1) is niet verontreinigd.

Resultaten asbestanalyses

Op basis van de resultaten van de asbestanalyses kan het volgende worden geconcludeerd:

- Het mengmonster van de fijne fractie MM FF - 01 bevat geen asbest;
- Het mengmonster van de fijne fractie MM FF - 02 bevat geen asbest.

Hypothese

De hypothese "onverdachte locatie" dient formeel te worden verworpen, aangezien er overschrijdingen van de achtergrondwaarden zijn aangetoond.

De hypothese "verdachte asbestlocatie" dient te worden verworpen, aangezien er geen asbest is aangetoond.

Conclusies en aanbevelingen

In de bovengrond zijn enkele zeer lichte verontreinigingen aangetoond. Voor een beschrijving en mogelijke verklaringen wordt verwezen naar de paragrafen 4.3 en 4.4. In de ondergrond (OG) en in het grondwater (PB 1) zijn geen verontreinigingen aangetoond. Aangezien de tussenwaarden niet worden overschreden, is er geen reden om een nader onderzoek uit te voeren.

In de mengmonsters van de fijne fractie MM FF - 01 en MM FF - 02 is geen asbest aangetoond.

Slotconclusie

Uit milieukundig oogpunt is er geen bezwaar tegen de aankoop, de bestemmingsplanwijziging en nieuwbouwplannen, aangezien de vastgestelde verontreinigingen geen risico's voor de volksgezondheid opleveren. De bodem wordt geschikt geacht voor het huidige en toekomstige gebruik (wonen met tuin).

Standaard slotopmerkingen

Het volgende dient opgemerkt te worden: gezien het verkennende karakter van dit onderzoek is het, ondanks de zorgvuldigheid waarmee het is uitgevoerd, altijd mogelijk dat eventueel lokaal voorkomende verontreinigingen niet zijn ontdekt. Hoewel voldaan wordt aan de geldende wet- en regelgeving, wordt tijdens een verkennend of nader bodemonderzoek een beperkt aantal boringen, inspectiegaten of inspectiesleuven verricht.

Vermeld dient tevens te worden dat op basis van voorliggend onderzoek geen conclusies kunnen worden getrokken omtrent de bodemkwaliteit van andere terreindelen of aangrenzende percelen.

Tenslotte dient in acht genomen te worden dat elk bodemonderzoek een momentopname is. Eventuele toekomstige calamiteiten (bijvoorbeeld brand of morsing van bodemvreemde vloeistoffen), sloopwerkzaamheden of bouwrijp maken en aanvoer van grond van elders kunnen de bodemkwaliteit (sterk) beïnvloeden.

6 Literatuur en bronvermelding

Informatie van de Omgevingsdienst IJsselland

NEN 5725, "Bodem - Landbodem - Strategie voor het uitvoeren van milieuhygiënisch vooronderzoek", NNI Delft, oktober 2017

NEN 5740, "Bodem - Landbodem - Strategie voor het uitvoeren van verkennend bodemonderzoek - Onderzoek naar de milieuhygiënische kwaliteit van bodem en grond", NNI Delft, januari 2009

NEN 5740/A1, "Bodem - Landbodem - Strategie voor het uitvoeren van verkennend bodemonderzoek - Onderzoek naar de milieuhygiënische kwaliteit van bodem en grond", NNI Delft, februari 2016

NEN 5707+C2, "Bodem - Inspectie, monsterneming en analyse van asbest in bodem en partijen grond", NNI Delft, december 2017

De kamerbrief "Handelingskader voor hergebruik van PFAS-houdende grond en baggerspecie", Ministerie van I en W, 8 juli 2019

De kamerbrief "Aanpassing tijdelijk handelingskader voor hergebruik van PFAS-houdende grond en baggerspecie", Ministerie van I en W, geactualiseerde versie 2 juli 2020

Document "Indicatieve niveaus voor ernstige bodem- en grondwaterverontreinigingen (INEV's) voor de stoffen PFOS, PFOA en GenX, RIVM, 15 januari 2020

Circulaire bodemsanering per 1 juli 2013, Ministerie van I&M

Topografische kaarten, kaartblad 27 G, Topografische Dienst Kadaster

Grondwaterkaart van Nederland, TNO Grondwater en Geo-Energie, Delft

Archief Kruse Milieu BV

Bodematlas Overijssel

www.bodemloket.nl

www.ahn.nl

www.topotijdreis.nl

www.dinoloket.nl

Bijlage I
Regionale ligging locatie
Boorplan verkennend (asbest)bodemonderzoek Kruse Milieu BV, maart 2021

Oranjelaan 68 in
Diepenveen

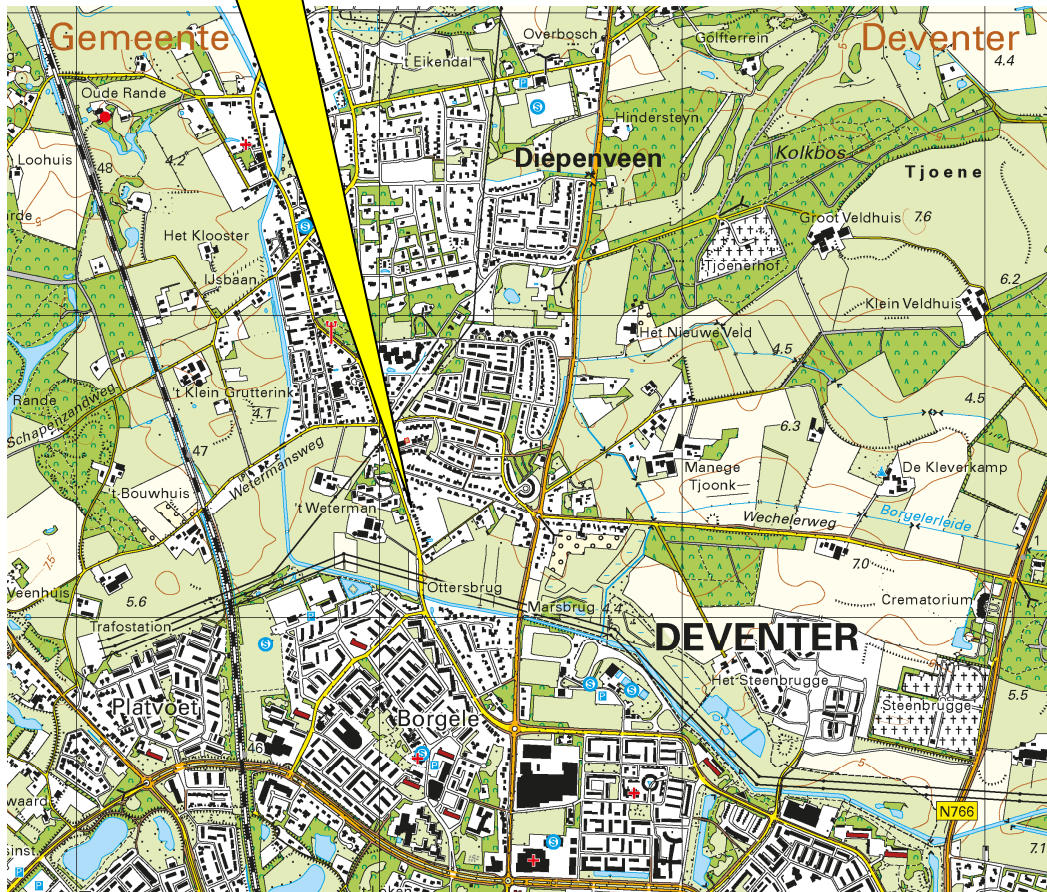

Kruse Milieu BV

Topografische kaart

Projectnummer: 21009816

Schaal: 1:25000

Bijlage: I

Kaartblad: 27 G

Kaartmateriaal: Topografische dienst Kadaster

Bouwbedrijf De Haan

Oranjelaan 68
7431 AD Diepenveen

Verkennend (asbest)bodemonderzoek

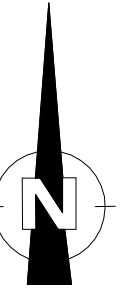

- = Onderzoekslocatie
- = Boring tot 0.5 meter diepte
- = Inspectiegat 30x30x50 cm
- = Boring tot 1.0 meter diepte
- ⊕ = Boring tot 1.5/2.0 meter diepte
- ⊙ = Peilbuis



Kruse Milieu BV
Huyrenseweg 33 Tel: 0546 - 639663
7678 SC Geesteren www.krusegroep.nl

Veldwerker: JH/NP	Tekenaar: JK
Projectcode : 21009816	Schaal : 1:250 (A3-formaat)
Datum : Maart 2021	

Bijlage II
Boorstaten

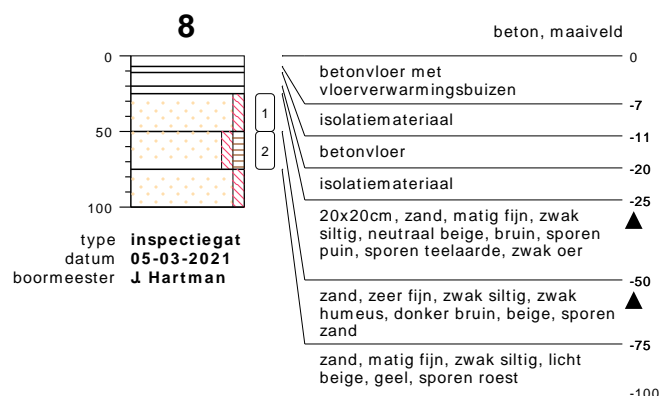
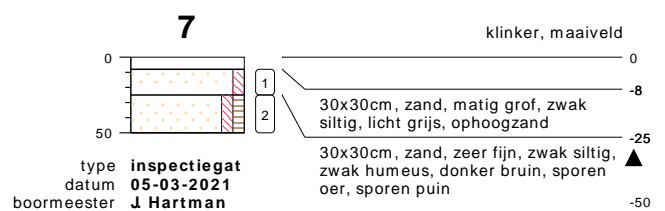
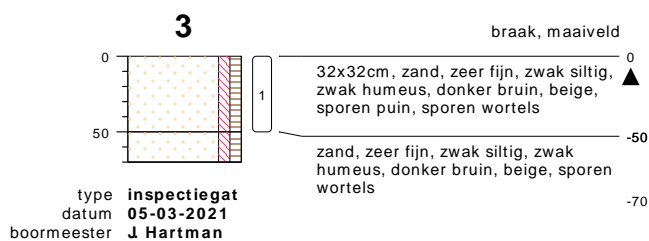
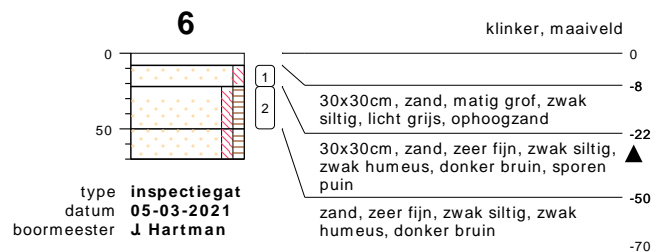
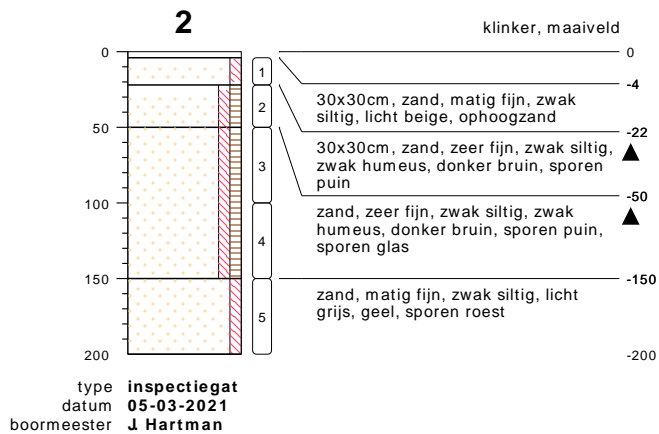
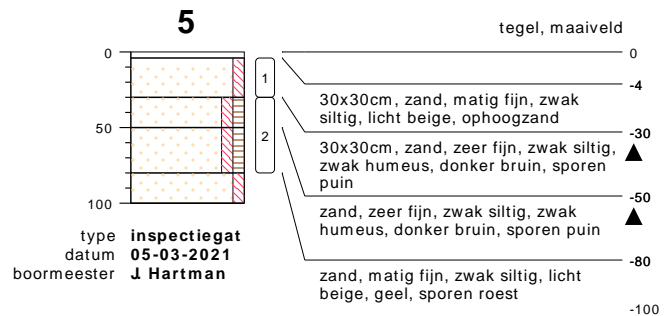
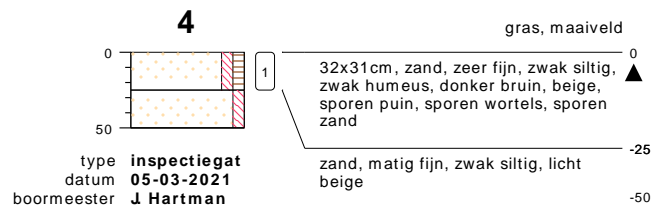
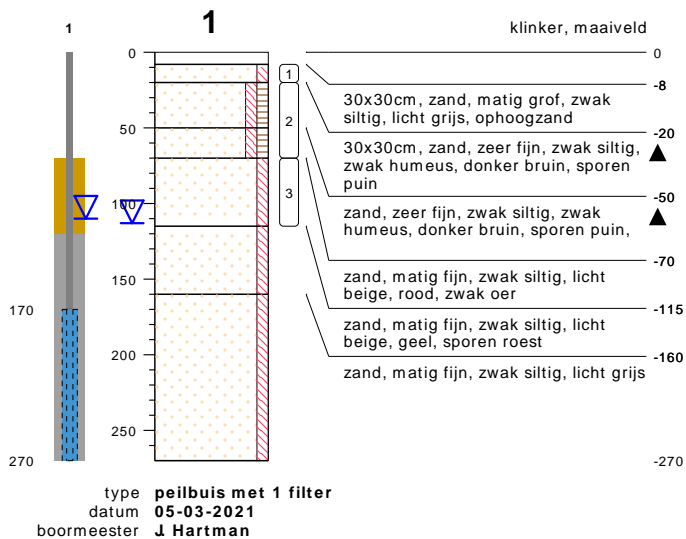

bodemprofielen schaal 1:50

onderzoek **Oranjelaan 68 - Diepenveen**
projectcode **21009816**
getekend conform **NEN 5104**



KRUSE GROEP
INFRA | MILIEU | SLOOPWERKEN | VASTGOED

PEILBUIJS

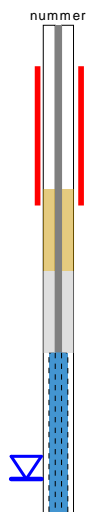

BORING

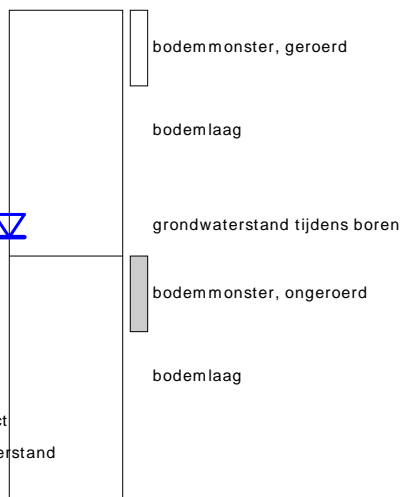

links= cm-maaiveld
rechts= cm+ NAP

OLIE OP WATER REACTIE

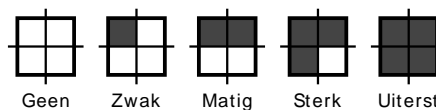

GEUR INTENISTEIT

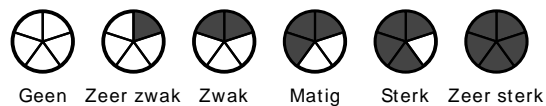

GRONDSOORTEN



MATE VAN BIJMENGING

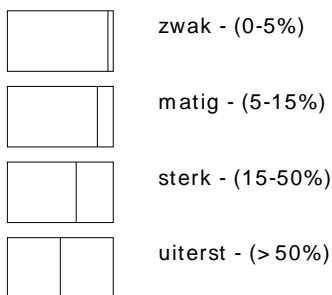

VERHARDINGEN

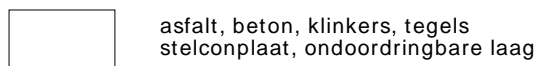

GRADATIE ZAND

uf = uiterst fijn (63-105 um)
zf = zeer fijn (105-150 um)
mf = matig fijn (150-210 um)
mg = matig grof (210-300 um)
zg = zeer grof (300-420 um)
ug = uiterst grof (420-2000 um)

OVERIG

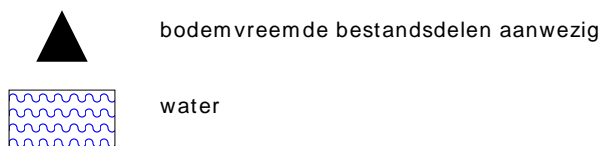

GRADATIE GRIND

f = fijn (2-5.6 mm)
mg = matig grof (5.6-16 mm)
zg = zeer grof (16-63 mm)

BESCHRIJVING BODEMLAAG

pid = foto ionisatie detector
bv = bodemvocht
ow = olie op water

Bijlage III
Resultaten chemische analyses



Kruse Milieu BV
T.a.v. J. Kienstra
Huyerenweg 33
7678 SC GEESTEREN

Analyscertificaat

Datum: 11-Mar-2021

Hierbij ontvangt u de resultaten van het navolgende laboratoriumonderzoek.

Certificaatnummer/Versie	2021036307/1
Uw project/verslagnummer	21009816
Uw projectnaam	Oranjelaan 68 - Diepenveen
Uw ordernummer	
Monster(s) ontvangen	05-Mar-2021

Dit certificaat mag uitsluitend in zijn geheel worden gereproduceerd.
De analyse resultaten hebben alleen betrekking op het beproefde object.

De grondmonsters worden tot 4 weken na datum ontvangst bewaard en watermonsters tot 2 weken na datum ontvangst. Zonder tegenbericht worden de monsters nadien afgevoerd.
Indien de monsters langer bewaard dienen te blijven verzoeken wij U dit exemplaar uiterlijk 1 werkdag voor afloop van de standaardbewaarperiode ondertekend aan ons te retourneren. Voor de kosten van het langer bewaren van monsters verwijzen wij naar de prijslijst.

Bewaren tot:

Datum:

Naam:

Handtekening:

Wij vertrouwen erop uw opdracht hiermee naar verwachting te hebben uitgevoerd, mocht U naar aanleiding van dit analyscertificaat nog vragen hebben verzoeken wij U contact op te nemen met de afdeling Verkoop en Advies.

Met vriendelijke groet,

Eurofins Analytico B.V.



Ing. A. Veldhuizen
Technical Manager

Eurofins Analytico B.V.

Gildeweg 42-46
3771 NB Barneveld
P.O. Box 459
3770 AL Barneveld NL

Tel. +31 (0)34 242 63 00
Fax +31 (0)34 242 63 99
E-mail info-env@eurofins.nl
Site www.eurofins.nl

BNP Paribas S.A. 227 9245 25
IBAN: NL71BNPA0227924525
BIC: BNPANL2A
KvK/CoC No. 09088623
BTW/VAT No. NL 8043.14.883.B01

Eurofins Analytico B.V. is ISO 14001: 2015 gecertificeerd door TÜV en erkend door het Vlaamse Gewest (OVAM en Dep. Omgeving), het Brusselse Gewest (BIM), het Waalse Gewest (DGRNE-OWD) en door de overheid van Luxemburg (MEV).

Analysecertificaat

Uw project/verslagnummer	21009816	Certificaatnummer/Versie	2021036307/1
Uw projectnaam	Oranjelaan 68 - Diepenveen	Startdatum analyse	05-Mar-2021
Uw ordernummer		Datum einde analyse	11-Mar-2021
Uw monsternemer	Jan Hartman	Rapportagedatum	11-Mar-2021/08:11
		Bijlage	A, B, C
		Pagina	1/2

Analyse	Eenheid	1	2
Voorbehandeling			
Cryogeen malen AS3000		Uitgevoerd	Uitgevoerd
Bodemkundige analyses			
S Droge stof	% (m/m)	89.7	86.0
S Organische stof	% (m/m) ds	2.4	<0.7
Gloeirest	% (m/m) ds	97	99
S Korrelgrootte < 2 µm (Lutum)	% (m/m) ds	2.6	2.3
Metalen			
S Barium (Ba)	mg/kg ds	36	<20
S Cadmium (Cd)	mg/kg ds	<0.20	<0.20
S Kobalt (Co)	mg/kg ds	<3.0	<3.0
S Koper (Cu)	mg/kg ds	9.6	<5.0
S Kwik (Hg)	mg/kg ds	0.16	<0.050
S Molybdeen (Mo)	mg/kg ds	<1.5	<1.5
S Nikkel (Ni)	mg/kg ds	4.8	<4.0
S Lood (Pb)	mg/kg ds	69	<10
S Zink (Zn)	mg/kg ds	60	<20
Minerale olie			
Minerale olie (C10-C12)	mg/kg ds	<3.0	<3.0
Minerale olie (C12-C16)	mg/kg ds	<5.0	<5.0
Minerale olie (C16-C21)	mg/kg ds	<5.0	<5.0
Minerale olie (C21-C30)	mg/kg ds	<11	<11
Minerale olie (C30-C35)	mg/kg ds	<5.0	<5.0
Minerale olie (C35-C40)	mg/kg ds	<6.0	<6.0
S Minerale olie totaal (C10-C40)	mg/kg ds	<35	<35
Polychloorbifenylen, PCB			
S PCB 28	mg/kg ds	<0.0010	<0.0010
S PCB 52	mg/kg ds	<0.0010	<0.0010
S PCB 101	mg/kg ds	<0.0010	<0.0010
S PCB 118	mg/kg ds	<0.0010	<0.0010

Nr.	Uw monsteromschrijving	Opgegeven monstermatrix	Monster nr.
1	BG	Grond (AS3000)	11908691
2	OG	Grond (AS3000)	11908692

Eurofins Analytico B.V.

Gildeweg 42-46
3771 NB Barneveld
P.O. Box 459
3770 AL Barneveld NL

Tel. +31 (0)34 242 63 00
Fax +31 (0)34 242 63 99
E-mail info-env@eurofins.nl
Site www.eurofins.nl

BNP Paribas S.A. 227 9245 25
IBAN: NL71BNPA0227924525
BIC: BNPANL2A
KvK/CoC No. 09088623
BTW/VAT No. NL 8043.14.883.B01



Q: door RvA geaccrediteerde verrichting
R: AP04 erkende en geaccrediteerde verrichting
S: AS SIKB erkende en geaccrediteerde verrichting
V: VLAREL erkende verrichting
W: Waals Gewest erkende verrichting

Dit certificaat mag uitsluitend in zijn geheel worden gereproduceerd.
Eurofins Analytico B.V. is ISO 14001: 2015 gecertificeerd door TÜV en erkend door het Vlaamse Gewest (OVAM en Dep. Omgeving), het Brusselse Gewest (BIM), het Waalse Gewest (DGRNE-OWD) en door de overheid van Luxemburg (MEV).





Analysecertificaat

Uw project/verslagnummer	21009816	Certificaatnummer/Versie	2021036307/1
Uw projectnaam	Oranjelaan 68 - Diepenveen	Startdatum analyse	05-Mar-2021
Uw ordernummer		Datum einde analyse	11-Mar-2021
Uw monsternemer	Jan Hartman	Rapportagedatum	11-Mar-2021/08:11
		Bijlage	A, B, C
		Pagina	2/2

Analyse	Eenheid	1	2
S PCB 138	mg/kg ds	<0.0010	<0.0010
S PCB 153	mg/kg ds	<0.0010	<0.0010
S PCB 180	mg/kg ds	<0.0010	<0.0010
S PCB (som 7) (factor 0,7)	mg/kg ds	0.0049 ¹⁾	0.0049 ¹⁾
Polycyclische Aromatische Koolwaterstoffen, PAK			
S Naftaleen	mg/kg ds	<0.050	<0.050
S Fenanthreen	mg/kg ds	0.068	<0.050
S Anthraceen	mg/kg ds	<0.050	<0.050
S Fluorantheen	mg/kg ds	0.19	<0.050
S Benzo(a)anthraceen	mg/kg ds	0.090	<0.050
S Chryseen	mg/kg ds	0.11	<0.050
S Benzo(k)fluorantheen	mg/kg ds	0.055	<0.050
S Benzo(a)pyreen	mg/kg ds	0.10	<0.050
S Benzo(ghi)peryleen	mg/kg ds	0.088	<0.050
S Indeno(123-cd)pyreen	mg/kg ds	0.095	<0.050
S PAK VROM (10) (factor 0,7)	mg/kg ds	0.86	0.35 ¹⁾

Nr. Uw monsteromschrijving

Nr.	Uw monsteromschrijving	Opgegeven monstermatrix	Monster nr.
1	BG	Grond (AS3000)	11908691
2	OG	Grond (AS3000)	11908692

Eurofins Analytico B.V.

Gildeweg 42-46
3771 NB Barneveld
P.O. Box 459
3770 AL Barneveld NL

Tel. +31 (0)34 242 63 00
Fax +31 (0)34 242 63 99
E-mail info-env@eurofins.nl
Site www.eurofins.nl

BNP Paribas S.A. 227 9245 25
IBAN: NL71BNPA0227924525
BIC: BNPANL2A
KvK/CoC No. 09088623
BTW/VAT No. NL 8043.14.883.B01



Q: door RvA geaccrediteerde verrichting
R: AP04 erkende en geaccrediteerde verrichting
S: AS SIKB erkende en geaccrediteerde verrichting
V: VLAREL erkende verrichting
W: Waals Gewest erkende verrichting

Dit certificaat mag uitsluitend in zijn geheel worden gereproduceerd.
Eurofins Analytico B.V. is ISO 14001: 2015 gecertificeerd door TÜV en erkend door het Vlaamse Gewest (OVAM en Dep. Omgeving), het Brusselse Gewest (BIM), het Waalse Gewest (DGRNE-OWD) en door de overheid van Luxemburg (MEV).

Akkoord
Pr. coörd.





Bijlage (A) met de opgegeven deelmonsterinformatie behorende bij het analysecertificaat. 2021036307/1

Pagina 1/1

Monster nr.	Uw monsteromschrijving			Uw datum monstername	Monsteromsch./Monstername ID
	Barcode	Boornr	Van Tot		
11908691	BG				
0538645638	1	20	70	05-Mar-2021	
0538645643	7	25	50	05-Mar-2021	
0538645645	6	22	50	05-Mar-2021	
0538645498	5	30	80	05-Mar-2021	
0538645502	2	22	50	05-Mar-2021	
0538645639	8	25	50	05-Mar-2021	
0538645501	4	0	25	05-Mar-2021	
0538645493	3	0	50	05-Mar-2021	
11908692	OG				
0538645495	1	70	115	05-Mar-2021	
0538645644	2	150	200	05-Mar-2021	



Eurofins Analytico B.V.

Gildeweg 42-46
3771 NB Barneveld
P.O. Box 459
3770 AL Barneveld NL

Tel. +31 (0)34 242 63 00
Fax +31 (0)34 242 63 99
E-mail info-env@eurofins.nl
Site www.eurofins.nl

BNP Paribas S.A. 227 9245 25
IBAN: NL71BNPR0227924525
BIC: BNPANL2A
KvK/CoC No. 09088623
BTW/VAT No. NL 8043.14.883.B01

Eurofins Analytico B.V. is ISO 14001: 2015 gecertificeerd door TÜV en erkend door het Vlaamse Gewest (OVAM en Dep. Omgeving), het Brusselse Gewest (BIM), het Waalse Gewest (DGRNE-OWD) en door de overheid van Luxemburg (MEV).

**Bijlage (B) met opmerkingen behorende bij analysecertificaat 2021036307/1**

Pagina 1/1

Opmerking 1)De toetswaarde van de som is gelijk aan de sommatie van $0,7 \star RG$ **Eurofins Analytico B.V.**

Gildeweg 42-46 Tel. +31 (0)34 242 63 00
3771 NB Barneveld Fax +31 (0)34 242 63 99
P.O. Box 459 E-mail info-env@eurofins.nl
3770 AL Barneveld NL Site www.eurofins.nl

BNP Paribas S.A. 227 9245 25
IBAN: NL71BNPA0227924525
BIC: BNPANL2A
KvK/CoC No. 09088623
BTW/VAT No. NL 8043.14.883.B01

Eurofins Analytico B.V. is ISO 14001: 2015 gecertificeerd door TÜV en erkend door het Vlaamse Gewest (OVAM en Dep. Omgeving), het Brusselse Gewest (BIM), het Waalse Gewest (DGRNE-OWD) en door de overheid van Luxemburg (MEV).



Bijlage (C) met methodeverwijzingen behorende bij analysecertificaat 2021036307/1

Analyse	Methode	Techniek	Methode referentie
Voorbehandeling			
Cryogeen malen	W0106	Voorbehandeling	AS3000
Bodemkundige analyses			
Droge Stof	W0104	Gravimetrie	pb 3010-2 en NEN-EN 15934
Organische stof (gloeiverlies)	W0109	Gravimetrie	pb 3010-3 en NEN 5754
Korrelgrootte < 2 µm (lutum)	W0171	Sedimentatie	pb 3010-4 en NEN 5753
Metalen			
Barium (Ba)	W0423	ICP-MS	pb 3010-5 en NEN-EN-ISO 17294-2
Cadmium (Cd)	W0423	ICP-MS	pb 3010-5 en NEN-EN-ISO 17294-2
Kobalt (Co)	W0423	ICP-MS	pb 3010-5 en NEN-EN-ISO 17294-2
Koper (Cu)	W0423	ICP-MS	pb 3010-5 en NEN-EN-ISO 17294-2
Kwik (Hg)	W0423	ICP-MS	pb 3010-5 en NEN-EN-ISO 17294-2
Molybdeen (Mo)	W0423	ICP-MS	pb 3010-5 en NEN-EN-ISO 17294-2
Nikkel (Ni)	W0423	ICP-MS	pb 3010-5 en NEN-EN-ISO 17294-2
Lood (Pb)	W0423	ICP-MS	pb 3010-5 en NEN-EN-ISO 17294-2
Zink (Zn)	W0423	ICP-MS	pb 3010-5 en NEN-EN-ISO 17294-2
Minerale olie			
Minerale Olie (C10-C40)	W0202	GC-FID	pb 3010-7 en NEN-EN-ISO 16703
Polychloorbifenylen, PCB			
PCB (7)	W0271	GC-MS	pb 3010-8 en NEN 6980
Polycyclische Aromatische Koolwaterstoffen, PAK			
PAK (10) (VROM)	W0271	GC-MS	pb. 3010-6 en NEN-ISO 18287
PAK som AS3000/AP04	W0271	GC-MS	pb. 3010-6 en NEN-ISO 18287

Nadere informatie over de toegepaste onderzoeksmethoden alsmede een classificatie van de meetonzekerheid staan vermeld in ons overzicht "Specificaties analysemethoden", versie juni 2020.



BoToVa T12 Toetsing Wbb grond

Projectnummer 21009816
 Projectnaam Oranjelaan 68 - Diepenveen
 Datum monstername 05-03-2021
 Monsternemer Jan Hartman
 Certificaatnummer 2021036307
 Startdatum 05-03-2021
 Rapportagedatum 11-03-2021

Analyse	Eenheid	1	GSSD	Oordeel	AW	T	I
Bodemtype correctie							
Organische stof		2,4					
Korrelgrootte < 2 µm (Lutum)		2,6					
Voorbehandeling							
Cryogeen malen AS3000		Uitgevoerd					
Bodemkundige analyses							
Droge stof	% (m/m)	89,7	89,7				
Organische stof	% (m/m) ds	2,4	2,4				
Gloeirest	% (m/m) ds	97					
Korrelgrootte < 2 µm (Lutum)	% (m/m) ds	2,6	2,6				
Metalen							
Barium (Ba)	mg/kg ds	36	129,8		190	555	920
Cadmium (Cd)	mg/kg ds	<0,20	0,2345	-	0,6	6,8	13
Kobalt (Co)	mg/kg ds	<3,0	6,928	-	15	103	190
Koper (Cu)	mg/kg ds	9,6	19,2	-	40	115	190
Kwik (Hg)	mg/kg ds	0,16	0,2269	*	0,15	18,1	36
Molybdeen (Mo)	mg/kg ds	<1,5	1,05	-	1,5	95,8	190
Nikkel (Ni)	mg/kg ds	4,8	13,33	-	35	67,5	100
Lood (Pb)	mg/kg ds	69	106,6	*	50	290	530
Zink (Zn)	mg/kg ds	60	136,8	-	140	430	720
Minerale olie							
Minerale olie (C10-C12)	mg/kg ds	<3,0	8,75				
Minerale olie (C12-C16)	mg/kg ds	<5,0	14,58				
Minerale olie (C16-C21)	mg/kg ds	<5,0	14,58				
Minerale olie (C21-C30)	mg/kg ds	<11	32,08				
Minerale olie (C30-C35)	mg/kg ds	<5,0	14,58				
Minerale olie (C35-C40)	mg/kg ds	<6,0	17,5				
Minerale olie totaal (C10-C40)	mg/kg ds	<35	102,1	-	190	2600	5000
Polychloorbifenylen, PCB							
PCB 28	mg/kg ds	<0,0010	0,0029				
PCB 52	mg/kg ds	<0,0010	0,0029				
PCB 101	mg/kg ds	<0,0010	0,0029				
PCB 118	mg/kg ds	<0,0010	0,0029				
PCB 138	mg/kg ds	<0,0010	0,0029				
PCB 153	mg/kg ds	<0,0010	0,0029				
PCB 180	mg/kg ds	<0,0010	0,0029				
PCB (som 7) (factor 0,7)	mg/kg ds	0,0049	0,0204	-	0,02	0,51	1
Polycyclische Aromatische Koolwaterstoffen, PA							
Naftaleen	mg/kg ds	<0,050	0,035				
Fenanthreen	mg/kg ds	0,068	0,068				
Anthraceen	mg/kg ds	<0,050	0,035				
Fluorantheen	mg/kg ds	0,19	0,19				
Benzo(a)anthraceen	mg/kg ds	0,09	0,09				
Chryseen	mg/kg ds	0,11	0,11				
Benzo(k)fluorantheen	mg/kg ds	0,055	0,055				
Benzo(a)pyreen	mg/kg ds	0,1	0,1				
Benzo(ghi)peryleen	mg/kg ds	0,088	0,088				
Indeno(123-cd)pyreen	mg/kg ds	0,095	0,095				
PAK VROM (10) (factor 0,7)	mg/kg ds	0,86	0,866	-	1,5	20,8	40

Legenda

Nr. Analytico-nr Monster
 1 11908691 BG

Eindoordeel: Overschrijding Achtergrondwaarde

Gebruikte afkortingen

- kleiner dan of gelijk aan Achtergrondwaarde
 * groter dan Achtergrondwaarde
 ** groter dan Tussenwaarde
 *** groter dan Interventiewaarde

GSSD Gestandaardiseerd gehalte
 AW Achtergrondwaarde
 T Tussenwaarde
 I Interventiewaarde

Deze toetsing is uitgevoerd met behulp van BoToVa.

Zie voor info: <http://www.rwsleefomgeving.nl/onderwerpen/bodem-ondergrond/bbk/instrumenten/botova/>

N.B.: de vermelde tussenwaarde is door PAIS berekend en is niet afkomstig uit BoToVa

BoToVa T12 Toetsing Wbb grond

Projectnummer 21009816
 Projectnaam Oranjelaan 68 - Diepenveen
 Datum monstername 05-03-2021
 Monsternemer Jan Hartman
 Certificaatnummer 2021036307
 Startdatum 05-03-2021
 Rapportagedatum 11-03-2021

Analyse	Eenheid	2	GSSD	Oordeel	AW	T	I
Bodemtype correctie							
Organische stof		0,7					
Korrelgrootte < 2 µm (Lutum)		2,3					
Voorbehandeling							
Cryogeen malen AS3000		Uitgevoerd					
Bodemkundige analyses							
Droge stof	% (m/m)	86	86				
Organische stof	% (m/m) ds	<0,7	0,49				
Gloeirest	% (m/m) ds	99					
Korrelgrootte < 2 µm (Lutum)	% (m/m) ds	2,3	2,3				
Metalen							
Barium (Ba)	mg/kg ds	<20	52,29		190	555	920
Cadmium (Cd)	mg/kg ds	<0,20	0,2399	-	0,6	6,8	13
Kobalt (Co)	mg/kg ds	<3,0	7,148	-	15	103	190
Koper (Cu)	mg/kg ds	<5,0	7,167	-	40	115	190
Kwik (Hg)	mg/kg ds	<0,050	0,05	-	0,15	18,1	36
Molybdeen (Mo)	mg/kg ds	<1,5	1,05	-	1,5	95,8	190
Nikkel (Ni)	mg/kg ds	<4,0	7,967	-	35	67,5	100
Lood (Pb)	mg/kg ds	<10	10,96	-	50	290	530
Zink (Zn)	mg/kg ds	<20	32,72	-	140	430	720
Minerale olie							
Minerale olie (C10-C12)	mg/kg ds	<3,0	10,5				
Minerale olie (C12-C16)	mg/kg ds	<5,0	17,5				
Minerale olie (C16-C21)	mg/kg ds	<5,0	17,5				
Minerale olie (C21-C30)	mg/kg ds	<11	38,5				
Minerale olie (C30-C35)	mg/kg ds	<5,0	17,5				
Minerale olie (C35-C40)	mg/kg ds	<6,0	21				
Minerale olie totaal (C10-C40)	mg/kg ds	<35	122,5	-	190	2600	5000
Polychloorbifenylen, PCB							
PCB 28	mg/kg ds	<0,0010	0,0035				
PCB 52	mg/kg ds	<0,0010	0,0035				
PCB 101	mg/kg ds	<0,0010	0,0035				
PCB 118	mg/kg ds	<0,0010	0,0035				
PCB 138	mg/kg ds	<0,0010	0,0035				
PCB 153	mg/kg ds	<0,0010	0,0035				
PCB 180	mg/kg ds	<0,0010	0,0035				
PCB (som 7) (factor 0,7)	mg/kg ds	0,0049	0,0245	-	0,02	0,51	1
Polycyclische Aromatische Koolwaterstoffen, PA							
Naftaleen	mg/kg ds	<0,050	0,035				
Fenanthreen	mg/kg ds	<0,050	0,035				
Anthraceen	mg/kg ds	<0,050	0,035				
Fluorantheen	mg/kg ds	<0,050	0,035				
Benzo(a)anthraceen	mg/kg ds	<0,050	0,035				
Chryseen	mg/kg ds	<0,050	0,035				
Benzo(k)fluorantheen	mg/kg ds	<0,050	0,035				
Benzo(a)pyreen	mg/kg ds	<0,050	0,035				
Benzo(ghi)peryleen	mg/kg ds	<0,050	0,035				
Indeno(123-cd)pyreen	mg/kg ds	<0,050	0,035				
PAK VROM (10) (factor 0,7)	mg/kg ds	0,35	0,35	-	1,5	20,8	40

Legenda

Nr. Analytico-nr Monster
 2 11908692 OG

Eindoordeel: Voldoet aan Achtergrondwaarde

Gebruikte afkortingen

- kleiner dan of gelijk aan Achtergrondwaarde
 * groter dan Achtergrondwaarde
 ** groter dan Tussenwaarde
 *** groter dan Interventiewaarde

GSSD Gestandaardiseerd gehalte
 AW Achtergrondwaarde
 T Tussenwaarde
 I Interventiewaarde

Deze toetsing is uitgevoerd met behulp van BoToVa.

Zie voor info: <http://www.rwsleefomgeving.nl/onderwerpen/bodem-ondergrond/bbk/instrumenten/botova/>

N.B.: de vermelde tussenwaarde is door PAIS berekend en is niet afkomstig uit BoToVa

Kruse Milieu BV
T.a.v. J. Kienstra
Huyerenweg 33
7678 SC GEESTEREN

Analyscertificaat

Datum: 17-Mar-2021

Hierbij ontvangt u de resultaten van het navolgende laboratoriumonderzoek.

Certificaatnummer/Versie	2021041437/1
Uw project/verslagnummer	21009816
Uw projectnaam	Oranjelaan 68 - Diepenveen
Uw ordernummer	
Monster(s) ontvangen	15-Mar-2021

Dit certificaat mag uitsluitend in zijn geheel worden gereproduceerd.
De analyse resultaten hebben alleen betrekking op het beproefde object.

De grondmonsters worden tot 4 weken na datum ontvangst bewaard en watermonsters tot 2 weken na datum ontvangst. Zonder tegenbericht worden de monsters nadien afgevoerd.
Indien de monsters langer bewaard dienen te blijven verzoeken wij U dit exemplaar uiterlijk 1 werkdag voor afloop van de standaardbewaarperiode ondertekend aan ons te retourneren. Voor de kosten van het langer bewaren van monsters verwijzen wij naar de prijslijst.

Bewaren tot:

Datum:

Naam:

Handtekening:

Wij vertrouwen erop uw opdracht hiermee naar verwachting te hebben uitgevoerd, mocht U naar aanleiding van dit analyscertificaat nog vragen hebben verzoeken wij U contact op te nemen met de afdeling Verkoop en Advies.

Met vriendelijke groet,

Eurofins Analytico B.V.



Ing. A. Veldhuizen
Technical Manager

Eurofins Analytico B.V.

Gildeweg 42-46
3771 NB Barneveld
P.O. Box 459
3770 AL Barneveld NL

Tel. +31 (0)34 242 63 00
Fax +31 (0)34 242 63 99
E-mail info-env@eurofins.nl
Site www.eurofins.nl

BNP Paribas S.A. 227 9245 25
IBAN: NL71BNPA0227924525
BIC: BNPANL2A
KvK/CoC No. 09088623
BTW/VAT No. NL 8043.14.883.B01

Eurofins Analytico B.V. is ISO 14001: 2015 gecertificeerd door TÜV en erkend door het Vlaamse Gewest (OVAM en Dep. Omgeving), het Brusselse Gewest (BIM), het Waalse Gewest (DGRNE-OWD) en door de overheid van Luxemburg (MEV).



Analysecertificaat

Uw project/verslagnummer 21009816
 Uw projectnaam Oranjelaan 68 - Diepenveen
 Uw ordernummer
 Uw monsternemer Nick Pepping

Certificaatnummer/Versie 2021041437/1
 Startdatum analyse 15-Mar-2021
 Datum einde analyse 17-Mar-2021
 Rapportagedatum 17-Mar-2021/10:43
 Bijlage A, B, C
 Pagina 1/2

Analyse	Eenheid	1
Metalen		
S Barium (Ba)	µg/L	38
S Cadmium (Cd)	µg/L	<0.20
S Kobalt (Co)	µg/L	<2.0
S Koper (Cu)	µg/L	7.0
S Kwik (Hg)	µg/L	<0.050
S Molybdeen (Mo)	µg/L	2.2
S Nikkel (Ni)	µg/L	4.6
S Lood (Pb)	µg/L	<2.0
S Zink (Zn)	µg/L	17
Vluchtige Aromatische Koolwaterstoffen		
S Benzeen	µg/L	<0.20
S Toluene	µg/L	<0.20
S Ethylbenzeen	µg/L	<0.20
S o-Xyleen	µg/L	<0.10
S m,p-Xyleen	µg/L	<0.20
S Xylenen (som) factor 0,7	µg/L	0.21 ¹⁾
BTEX (som)	µg/L	<0.90
S Naftaleen	µg/L	<0.020
S Styreen	µg/L	<0.20
Vluchtige organische halogeenkoolwaterstoffen		
S Dichloormethaan	µg/L	<0.20
S Trichloormethaan	µg/L	<0.20
S Tetrachloormethaan	µg/L	<0.10
S Trichlooretheen	µg/L	<0.20
S Tetrachlooretheen	µg/L	<0.10
S 1,1-Dichloorethaan	µg/L	<0.20
S 1,2-Dichloorethaan	µg/L	<0.20
S 1,1,1-Trichloorethaan	µg/L	<0.10
S 1,1,2-Trichloorethaan	µg/L	<0.10
S cis 1,2-Dichlooretheen	µg/L	<0.10

Nr. Uw monsteromschrijving
 1 Peilbuis 1

Opgegeven monstermatrix
 Water (AS3000)

Monster nr.
 11926007

Eurofins Analytico B.V.

Gildeweg 42-46 Tel. +31 (0)34 242 63 00
 3771 NB Barneveld Fax +31 (0)34 242 63 99
 P.O. Box 459 E-mail info-env@eurofins.nl
 3770 AL Barneveld NL Site www.eurofins.nl



BNP Paribas S.A. 227 9245 25
 IBAN: NL71BNPA0227924525
 BIC: BNPANL2A
 KvK/CoC No. 09088623
 BTW/VAT No. NL 8043.14.883.B01

Q: door RvA geaccrediteerde verrichting
 R: AP04 erkende en geaccrediteerde verrichting
 S: AS SIKB erkende en geaccrediteerde verrichting
 V: VLAREL erkende verrichting
 W: Waals Gewest erkende verrichting

Dit certificaat mag uitsluitend in zijn geheel worden gereproduceerd.
 Eurofins Analytico B.V. is ISO 14001: 2015 gecertificeerd door TÜV
 en erkend door het Vlaamse Gewest (OVAM en Dep. Omgeving),
 het Brusselse Gewest (BIM), het Waalse Gewest (DGRNE-OWD)
 en door de overheid van Luxemburg (MEV).





Analysecertificaat

Uw project/verslagnummer 21009816
 Uw projectnaam Oranjelaan 68 - Diepenveen
 Uw ordernummer
 Uw monsternemer Nick Pepping

Certificaatnummer/Versie 2021041437/1
 Startdatum analyse 15-Mar-2021
 Datum einde analyse 17-Mar-2021
 Rapportagedatum 17-Mar-2021/10:43
 Bijlage A, B, C
 Pagina 2/2

Analyse	Eenheid	1
S trans 1,2-Dichlooretheen	µg/L	<0.10
CKW (som)	µg/L	<1.6
S Tribroomethaan	µg/L	<0.20
S Vinylchloride	µg/L	<0.10
S 1,1-Dichlooretheen	µg/L	<0.10
S 1,2-Dichloorethenen (Som) factor 0,7	µg/L	0.14 ¹⁾
S 1,1-Dichloorpropaan	µg/L	<0.20
S 1,2-Dichloorpropaan	µg/L	<0.20
S 1,3-Dichloorpropaan	µg/L	<0.20
S Dichloorpropanen som factor 0.7	µg/L	0.42
Minerale olie		
Minerale olie (C10-C12)	µg/L	<10
Minerale olie (C12-C16)	µg/L	<10
Minerale olie (C16-C21)	µg/L	<10
Minerale olie (C21-C30)	µg/L	<15
Minerale olie (C30-C35)	µg/L	<10
Minerale olie (C35-C40)	µg/L	<10
S Minerale olie totaal (C10-C40)	µg/L	<50

Nr. Uw monsternomschrijving

1 Peilbuis 1

Opgegeven monstermatrix

Water (AS3000)

Monster nr.

11926007

Eurofins Analytico B.V.

Gildeweg 42-46 Tel. +31 (0)34 242 63 00
 3771 NB Barneveld Fax +31 (0)34 242 63 99
 P.O. Box 459 E-mail info-env@eurofins.nl
 3770 AL Barneveld NL Site www.eurofins.nl

BNP Paribas S.A. 227 9245 25
 IBAN: NL71BNPA0227924525
 BIC: BNPANL2A
 KvK/CoC No. 09088623
 BTW/VAT No. NL 8043.14.883.B01



Q: door RvA geaccrediteerde verrichting
 R: AP04 erkende en geaccrediteerde verrichting
 S: AS SIKB erkende en geaccrediteerde verrichting
 V: VLAREL erkende verrichting
 W: Waals Gewest erkende verrichting

Dit certificaat mag uitsluitend in zijn geheel worden gereproduceerd.
 Eurofins Analytico B.V. is ISO 14001: 2015 gecertificeerd door TÜV
 en erkend door het Vlaamse Gewest (OVAM en Dep. Omgeving),
 het Brusselse Gewest (BIM), het Waalse Gewest (DGRNE-OWD)
 en door de overheid van Luxemburg (MEV).

Akkoord
 Pr.coörd.





Bijlage (A) met de opgegeven deelmonsterinformatie behorende bij het analysecertificaat. 2021041437/1

Pagina 1/1

Monster nr.	Uw monsteromschrijving			Uw datum monstername	Monsteromsch./Monstername ID
Barcode	Boornr	Van	Tot		
11926007	Peilbuis 1				
0692061479	1	170	270	15-Mar-2021	
0800978024	1	170	270	15-Mar-2021	



Eurofins Analytico B.V.

Gildeweg 42-46
3771 NB Barneveld
P.O. Box 459
3770 AL Barneveld NL

Tel. +31 (0)34 242 63 00
Fax +31 (0)34 242 63 99
E-mail info-env@eurofins.nl
Site www.eurofins.nl

BNP Paribas S.A. 227 9245 25
IBAN: NL71BNPA0227924525
BIC: BNPANL2A
KvK/CoC No. 09088623
BTW/VAT No. NL 8043.14.883.B01

Eurofins Analytico B.V. is ISO 14001: 2015 gecertificeerd door TÜV en erkend door het Vlaamse Gewest (OVAM en Dep. Omgeving), het Brusselse Gewest (BIM), het Waalse Gewest (DGRNE-OWD) en door de overheid van Luxemburg (MEV).

**Bijlage (B) met opmerkingen behorende bij analysecertificaat 2021041437/1**

Pagina 1/1

Opmerking 1)De toetswaarde van de som is gelijk aan de sommatie van $0,7 \times RG$ **Eurofins Analytico B.V.**

Gildeweg 42-46 Tel. +31 (0)34 242 63 00
3771 NB Barneveld Fax +31 (0)34 242 63 99
P.O. Box 459 E-mail info-env@eurofins.nl
3770 AL Barneveld NL Site www.eurofins.nl

BNP Paribas S.A. 227 9245 25
IBAN: NL71BNPA0227924525
BIC: BNPANL2A
KvK/CoC No. 09088623
BTW/VAT No. NL 8043.14.883.B01

Eurofins Analytico B.V. is ISO 14001: 2015 gecertificeerd door TÜV en erkend door het Vlaamse Gewest (OVAM en Dep. Omgeving), het Brusselse Gewest (BIM), het Waalse Gewest (DGRNE-OWD) en door de overheid van Luxemburg (MEV).

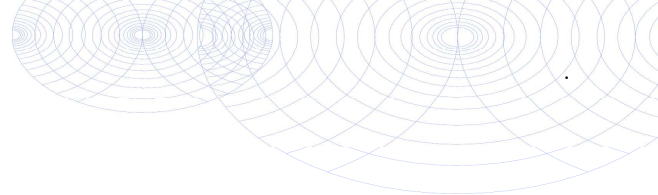

Bijlage (C) met methodeverwijzingen behorende bij analysecertificaat 2021041437/1

Pagina 1/1

Analyse	Methode	Techniek	Methode referentie
Metalen			
Barium (Ba)	W0421	ICP-MS	pb 3110-3 en NEN-EN-ISO 17294-2
Cadmium (Cd)	W0421	ICP-MS	pb 3110-3 en NEN-EN-ISO 17294-2
Kobalt (Co)	W0421	ICP-MS	pb 3110-3 en NEN-EN-ISO 17294-2
Koper (Cu)	W0421	ICP-MS	pb 3110-3 en NEN-EN-ISO 17294-2
Kwik (Hg)	W0421	ICP-MS	pb 3110-3 en NEN-EN-ISO 17294-2
Molybdeen (Mo)	W0421	ICP-MS	pb 3110-3 en NEN-EN-ISO 17294-2
Nikkel (Ni)	W0421	ICP-MS	pb 3110-3 en NEN-EN-ISO 17294-2
Lood (Pb)	W0421	ICP-MS	pb 3110-3 en NEN-EN-ISO 17294-2
Zink (Zn)	W0421	ICP-MS	pb 3110-3 en NEN-EN-ISO 17294-2
Vluchtige Aromatische Koolwaterstoffen			
Xylenen som AS3000	W0254	HS-GC-MS	pb 3130-1
Aromaten (BTEXN)	W0254	HS-GC-MS	pb 3130-1
Styreen	W0254	HS-GC-MS	pb 3130-1
Vluchtige organische halogeenkoolwaterstoffen			
VOCl (11)	W0254	HS-GC-MS	pb 3130-1
Tribroommethaan (Bromoform)	W0254	HS-GC-MS	pb 3130-1
Vinylchloride	W0254	HS-GC-MS	pb 3130-1
1,1-Dichlooretheen	W0254	HS-GC-MS	pb 3130-1
DiChEtheen som AS3000	W0254	HS-GC-MS	pb 3130-1
1,1-Dichloorpropaan	W0254	HS-GC-MS	pb 3130-1
1,2-Dichloorpropaan	W0254	HS-GC-MS	pb 3130-1
1,3-Dichloorpropaan	W0254	HS-GC-MS	pb 3130-1
DiChlprop. som AS3000	W0254	HS-GC-MS	pb 3130-1
Minerale olie			
Minerale olie (C10-C40)	W0215	GC-FID	pb 3110-5

Nadere informatie over de toegepaste onderzoeksmethoden alsmede een classificatie van de meetonzekerheid staan vermeld in ons overzicht "Specificaties analysemethoden", versie juni 2020.

BoToVa T13 Toetsing Wbb grondwater (ondiep)

Projectnummer	21009816
Projectnaam	Oranjelaan 68 - Diepenveen
Datum monstername	15-03-2021
Monsternemer	Nick Pepping
Certificaatnummer	2021041437
Startdatum	15-03-2021
Rapportagedatum	17-03-2021

Analyse	Eenheid	1	GSSD	Oordeel	S	T	I
Metalen							
Barium (Ba)	µg/L	38	38	-	50	338	625
Cadmium (Cd)	µg/L	<0,20	0,14	-	0,4	3,2	6
Kobalt (Co)	µg/L	<2,0	1,4	-	20	60	100
Koper (Cu)	µg/L	7	7	-	15	45	75
Kwik (Hg)	µg/L	<0,050	0,035	-	0,05	0,175	0,3
Molybdeen (Mo)	µg/L	2,2	2,2	-	5	153	300
Nikkel (Ni)	µg/L	4,6	4,6	-	15	45	75
Lood (Pb)	µg/L	<2,0	1,4	-	15	45	75
Zink (Zn)	µg/L	17	17	-	65	433	800
Vluchtige Aromatische Koolwaterstoffen							
Benzeen	µg/L	<0,20	0,14	-	0,2	15,1	30
Tolueen	µg/L	<0,20	0,14	-	7	504	1000
Ethylbenzeen	µg/L	<0,20	0,14	-	4	77	150
o-Xyleen	µg/L	<0,10	0,07	-	-	-	-
m,p-Xyleen	µg/L	<0,20	0,14	-	-	-	-
Xylenen (som) factor 0,7	µg/L	0,21	0,21	-	0,2	35,1	70
BTEX (som)	µg/L	<0,90	-	-	-	-	-
Naftaleen	µg/L	<0,020	0,014	-	0,01	35	70
Styreen	µg/L	<0,20	0,14	-	6	153	300
Vluchtige organische halogeenkoolwaterstoffen							
Dichloormethaan	µg/L	<0,20	0,14	-	0,01	500	1000
Trichloormethaan	µg/L	<0,20	0,14	-	6	203	400
Tetrachloormethaan	µg/L	<0,10	0,07	-	0,01	5	10
Trichlooretheen	µg/L	<0,20	0,14	-	24	262	500
Tetrachlooretheen	µg/L	<0,10	0,07	-	0,01	20	40
1,1-Dichlooretheen	µg/L	<0,20	0,14	-	7	454	900
1,2-Dichlooretheen	µg/L	<0,20	0,14	-	7	204	400
1,1,1-Trichlooretheen	µg/L	<0,10	0,07	-	0,01	150	300
1,1,2-Trichlooretheen	µg/L	<0,10	0,07	-	0,01	65	130
cis 1,2-Dichlooretheen	µg/L	<0,10	0,07	-	-	-	-
trans 1,2-Dichlooretheen	µg/L	<0,10	0,07	-	-	-	-
CKW (som)	µg/L	<1,6	-	-	-	-	-
Tribroommethaan	µg/L	<0,20	0,14	-	-	-	630
Vinylchloride	µg/L	<0,10	0,07	-	0,01	2,5	5
1,1-Dichlooretheen	µg/L	<0,10	0,07	-	0,01	5	10
1,2-Dichloorethenen (Som) factor 0,7	µg/L	0,14	0,14	-	0,01	10	20
1,1-Dichloorpropaan	µg/L	<0,20	0,14	-	-	-	-
1,2-Dichloorpropaan	µg/L	<0,20	0,14	-	-	-	-
1,3-Dichloorpropaan	µg/L	<0,20	0,14	-	-	-	-
Dichloorpropanen som factor 0.7	µg/L	0,42	0,42	-	0,8	40,4	80
Minerale olie							
Minerale olie (C10-C12)	µg/L	<10	7	-	-	-	-
Minerale olie (C12-C16)	µg/L	<10	7	-	-	-	-
Minerale olie (C16-C21)	µg/L	<10	7	-	-	-	-
Minerale olie (C21-C30)	µg/L	<15	10,5	-	-	-	-
Minerale olie (C30-C35)	µg/L	<10	7	-	-	-	-
Minerale olie (C35-C40)	µg/L	<10	7	-	-	-	-
Minerale olie totaal (C10-C40)	µg/L	<50	35	-	50	325	600
Extra parameters							
som 16 aromatische oplosmiddelen	µg/L		0,77	Geen oordeel mogelijk			

Legenda

Nr.	Analytico-nr	Monster
1	11926007	Peilbuis 1

Eindoordeel: Voldoet aan Streefwaarde

Gebruikte afkortingen

-	kleiner dan of gelijk aan Streefwaarde
*	groter dan Streefwaarde
**	groter dan Tussenwaarde
***	groter dan Interventiewaarde

GSSD	Gestandaardiseerd gehalte
S	Streefwaarde
T	Tussenwaarde
I	Interventiewaarde

Deze toetsing is uitgevoerd met behulp van BoToVa.

Zie voor info: <http://www.rwsleefomgeving.nl/onderwerpen/bodem-ondergrond/bbk/instrumenten/botova/>

N.B.: de vermelde tussenwaarde is door PAIS berekend en is niet afkomstig uit BoToVa

Bijlage IV
Asbestanalyses



Kruse Milieu BV
T.a.v. J. Kienstra
Huyerenweg 33
7678 SC GEESTEREN

Analyscertificaat

Datum: 12-Mar-2021

Hierbij ontvangt u de resultaten van het navolgende laboratoriumonderzoek.

Certificaatnummer/Versie	2021036276/1
Uw project/verslagnummer	21009816
Uw projectnaam	Oranjelaan 68 - Diepenveen
Uw ordernummer	
Monster(s) ontvangen	05-Mar-2021

Dit certificaat mag uitsluitend in zijn geheel worden gereproduceerd.
De analyse resultaten hebben alleen betrekking op het beproefde object.

De grondmonsters worden tot 4 weken na datum ontvangst bewaard en watermonsters tot 2 weken na datum ontvangst. Zonder tegenbericht worden de monsters nadien afgevoerd.
Indien de monsters langer bewaard dienen te blijven verzoeken wij U dit exemplaar uiterlijk 1 werkdag voor afloop van de standaardbewaarperiode ondertekend aan ons te retourneren. Voor de kosten van het langer bewaren van monsters verwijzen wij naar de prijslijst.

Bewaren tot:

Datum:

Naam:

Handtekening:

Wij vertrouwen erop uw opdracht hiermee naar verwachting te hebben uitgevoerd, mocht U naar aanleiding van dit analyscertificaat nog vragen hebben verzoeken wij U contact op te nemen met de afdeling Verkoop en Advies.

Met vriendelijke groet,

Eurofins Analytico B.V.



Ing. A. Veldhuizen
Technical Manager

Eurofins Analytico B.V.

Gildeweg 42-46
3771 NB Barneveld
P.O. Box 459
3770 AL Barneveld NL

Tel. +31 (0)34 242 63 00
Fax +31 (0)34 242 63 99
E-mail info-env@eurofins.nl
Site www.eurofins.nl

BNP Paribas S.A. 227 9245 25
IBAN: NL71BNPA0227924525
BIC: BNPANL2A
KvK/CoC No. 09088623
BTW/VAT No. NL 8043.14.883.B01

Eurofins Analytico B.V. is ISO 14001: 2015 gecertificeerd door TÜV en erkend door het Vlaamse Gewest (OVAM en Dep. Omgeving), het Brusselse Gewest (BIM), het Waalse Gewest (DGRNE-OWD) en door de overheid van Luxemburg (MEV).

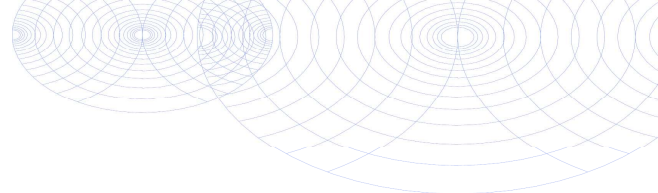

Analysecertificaat

Uw project/verslagnummer 21009816
 Uw projectnaam Oranjelaan 68 - Diepenveen
 Uw ordernummer
 Uw monsternemer Jan Hartman

Certificaatnummer/Versie 2021036276/1
 Startdatum analyse 05-Mar-2021
 Datum einde analyse 12-Mar-2021
 Rapportagedatum 12-Mar-2021/16:17
 Bijlage A, B, C
 Pagina 1/1

Analyse	Eenheid	1	2
Extern / Overig onderzoek			
Droge stof (Extern)	% (m/m)	93.9 ¹⁾	92.4 ¹⁾
In behandeling genomen hoeveelheid	kg	14.1 ²⁾	14.0 ²⁾
Asbest fractie 0,5-1mm	mg	0.0 ²⁾	0.0 ²⁾
Asbest fractie 1-2mm	mg	0.0 ²⁾	0.0 ²⁾
Asbest fractie 2-4mm	mg	0.0 ²⁾	0.0 ²⁾
Asbest fractie 4-8mm	mg	0.0 ²⁾	0.0 ²⁾
Asbest fractie 8-20mm	mg	0.0 ²⁾	0.0 ²⁾
Asbest fractie >20mm	mg	0.0 ²⁾	0.0 ²⁾
Asbest (som)	mg	<4.9 ²⁾	<5.2 ²⁾
Asbest in grond	mg/kg ds	<0.4 ²⁾	<0.5 ²⁾
Gemeten Asbestconcentratie	mg/kg ds	<0.4 ²⁾	<0.5 ²⁾
Gemeten concentratie Chrysotiel	mg/kg ds	<0.4 ²⁾	<0.5 ²⁾
Gemeten concentratie Amfibool	mg/kg ds	0.0 ²⁾	0.0 ²⁾
Totaal asbest hechtgebonden	mg/kg ds	0.0 ²⁾	0.0 ²⁾
Totaal asbest niet hechtgebonden	mg/kg ds	0.0 ²⁾	0.0 ²⁾

Nr. Uw monsteromschrijving

1 MM FF - 01
 2 MM FF - 02

Opgegeven monstermatrix

Asbestverdachte grond
 Asbestverdachte grond

Monster nr.

11908600
 11908601

Q: door RvA geaccrediteerde verrichting
 R: AP04 erkende en geaccrediteerde verrichting
 S: AS SIKB erkende en geaccrediteerde verrichting
 V: VLAREL erkende verrichting
 W: Waals Gewest erkende verrichting

**Akkoord
 Pr. coörd.**

VA

Eurofins Analytico B.V.

Dit certificaat mag uitsluitend in zijn geheel worden gereproduceerd.
 Eurofins Analytico B.V. is ISO 14001: 2015 gecertificeerd door TÜV
 en erkend door het Vlaamse Gewest (OVAM en Dep. Omgeving),
 het Brusselse Gewest (BIM), het Waalse Gewest (DGRNE-OWD)
 en door de overheid van Luxemburg (MEV).

Gildeweg 42-46 Tel. +31 (0)34 242 63 00
 3771 NB Barneveld Fax +31 (0)34 242 63 99
 P.O. Box 459 E-mail info-env@eurofins.nl
 3770 AL Barneveld NL Site www.eurofins.nl

BNP Paribas S.A. 227 9245 25
 IBAN: NL71BNPA0227924525
 BIC: BNPANL2A
 KvK/CoC No. 09088623
 BTW/VAT No. NL 8043.14.883.B01



Bijlage (A) met de opgegeven deelmonsterinformatie behorende bij het analysecertificaat. 2021036276/1

Pagina 1/1

Monster nr.	Uw monsteromschrijving			Uw datum monstername	Monsteromsch./Monstername ID
	Barcode	Boornr	Van Tot		
11908600	MM FF - 01				
1659547M	FF-01	0	50	05-Mar-2021	
11908601	MM FF - 02				
1659554MG	FF-02	0	50	05-Mar-2021	



Eurofins Analytico B.V.

Gildeweg 42-46
3771 NB Barneveld
P.O. Box 459
3770 AL Barneveld NL

Tel. +31 (0)34 242 63 00
Fax +31 (0)34 242 63 99
E-mail info-env@eurofins.nl
Site www.eurofins.nl

BNP Paribas S.A. 227 9245 25
IBAN: NL71BNPA0227924525
BIC: BNPANL2A
KvK/CoC No. 09088623
BTW/VAT No. NL 8043.14.883.B01

Eurofins Analytico B.V. is ISO 14001: 2015 gecertificeerd door TÜV en erkend door het Vlaamse Gewest (OVAM en Dep. Omgeving), het Brusselse Gewest (BIM), het Waalse Gewest (DGRNE-OWD) en door de overheid van Luxemburg (MEV).

**Bijlage (B) met opmerkingen behorende bij analysecertificaat 2021036276/1**

Pagina 1/1

Opmerking 1)

Deze bepaling is uitgevoerd bij Eurofins Omegam (L086).

Opmerking 2)

Deze bepaling is uitgevoerd bij Eurofins Omegam (L086).

**Eurofins Analytico B.V.**

Gildeweg 42-46 Tel. +31 (0)34 242 63 00
3771 NB Barneveld Fax +31 (0)34 242 63 99
P.O. Box 459 E-mail info-env@eurofins.nl
3770 AL Barneveld NL Site www.eurofins.nl

BNP Paribas S.A. 227 9245 25
IBAN: NL71BNPA0227924525
BIC: BNPANL2A
KvK/CoC No. 09088623
BTW/VAT No. NL 8043.14.883.B01

Eurofins Analytico B.V. is ISO 14001: 2015 gecertificeerd door TÜV en erkend door het Vlaamse Gewest (OVAM en Dep. Omgeving), het Brusselse Gewest (BIM), het Waalse Gewest (DGRNE-OWD) en door de overheid van Luxemburg (MEV).

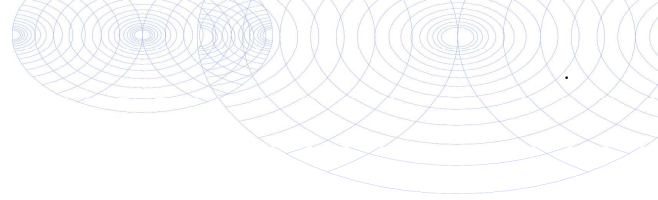

Bijlage (C) met methodeverwijzingen behorende bij analysecertificaat 2021036276/1

Pagina 1/1

Analyse	Methode	Techniek	Methode referentie
Extern / Overig onderzoek			
Droge stof (uitbesteed)	W0004	Extern	Uitbesteding
Asbest Grond NEN5898 2016	W0004	Microscopie	NEN 5898

Nadere informatie over de toegepaste onderzoeksmethoden alsmede een classificatie van de meetonzekerheid staan vermeld in ons overzicht "Specificaties analysemethoden", versie juni 2020.



Eurofins Analytico B.V.

Gildeweg 42-46
3771 NB Barneveld
P.O. Box 459
3770 AL Barneveld NL

Tel. +31 (0)34 242 63 00
Fax +31 (0)34 242 63 99
E-mail info-env@eurofins.nl
Site www.eurofins.nl

BNP Paribas S.A. 227 9245 25
IBAN: NL71BNPA0227924525
BIC: BNPANL2A
KvK/CoC No. 09088623
BTW/VAT No. NL 8043.14.883.B01

Eurofins Analytico B.V. is ISO 14001: 2015 gecertificeerd door TÜV en erkend door het Vlaamse Gewest (OVAM en Dep. Omgeving), het Brusselse Gewest (BIM), het Waalse Gewest (DGRNE-OWD) en door de overheid van Luxemburg (MEV).

ANALYSECERTIFICAAT

Projectcode : 1158865
Uw project omschrijving : 2021036276-21009816
Opdrachtgever : Eurofins Analytico B.V.

Monstercode : 6653879
Uw referentie : MM FF - 01
Opgegeven bemonsteringsdatum : 05/03/2021

Asbestonderzoek

Initialen analist : K.A.
 Datum geanalyseerd : 12-03-2021

Analyse is uitgevoerd conform NEN 5898 (S).

Massa aangeleverde monster : 14060 g
 Droge massa aangeleverde monster : 13202 g
 Percentage droogrest : **93,9** m/m %
 Type zieving : nat

zeef fractie (mm)	massa zeef fractie (gram)	percentage zeef fractie (m/m %)	massa onderzocht (gram)	percentage onderzocht (m/m %)	aantal asbest (deeltjes)	massa asbest-houdend materiaal (mg)
<0,5 mm	12453,8	96,2	12,9	0,10	n.v.t.	n.v.t.
0,5-1 mm	9,8	0,1	2,2	22,45	0	0,0
1-2 mm	194,0	1,5	66,4	34,23	0	0,0
2-4 mm	166,2	1,3	166,2	100,00	0	0,0
4-8 mm	46,0	0,4	46,0	100,00	0	0,0
8-20 mm	43,2	0,3	43,2	100,00	0	0,0
>20 mm	35,8	0,3	35,8	100,00	0	0,0
Totaal	12948,8	100,0	372,7		0	0,0

zeef fractie (mm)	asbest totaal			serpentijs asbest			amfibool asbest		
	gehalte asbest (mg/kg ds)	ondergrens (mg/kg ds)	bovengrens (mg/kg ds)	gehalte asbest (mg/kg ds)	ondergrens (mg/kg ds)	bovengrens (mg/kg ds)	gehalte asbest (mg/kg ds)	ondergrens (mg/kg ds)	bovengrens (mg/kg ds)
<0,5 mm	-								
0,5-1 mm	0,0	0,0	0,2	0,0	0,0	0,1	0,0	0,0	0,1
1-2 mm	0,0	0,0	0,6	0,0	0,0	0,3	0,0	0,0	0,3
2-4 mm	0,0	0,0	0,0	0,0	0,0	0,0	0,0	0,0	0,0
4-8 mm	0,0	0,0	0,0	0,0	0,0	0,0	0,0	0,0	0,0
8-20 mm	0,0	0,0	0,0	0,0	0,0	0,0	0,0	0,0	0,0
>20 mm	0,0	0,0	0,0	0,0	0,0	0,0	0,0	0,0	0,0
Totaal	<0,4	0,0	0,8	<0,4	0,0	0,4	0,0	0,0	0,4

Aangetroffen type asbest : Geen
 Bijzonderheden waargenomen : Geen

Serpentijs asbest is chrysotiel.
 Amfibool asbest is amosiet, crocidoliet, actinoliet, anthophylliet en tremoliet.

De bepalingsgrens is bepaald voor de zeef fracties kleiner dan 4 mm. De totale bepalingsgrens is verkregen door de bepalingsgrenzen van de afzonderlijke zeef fracties te sommeren.
 Het materiaal is middels polarisatiemicroscopie onderzocht, de analyse is uitgevoerd conform NEN 5896.

gebondenheid	serpentijs asbest	amfibool asbest	totaal afgerond
hecht	0,0	0,0	0,0
niet hecht	0,0	0,0	0,0
totaal afgerond	0,0	0,0	

Gewogen concentratie (serpentijsasbestconcentratie vermeerderd met 10 maal de amfiboolasbestconcentratie) is: **<0,4 mg/kg ds**

De gewogen asbestconcentratie wordt berekend uit de niet-afgeronde gehalten aan serpentijs en amfibool asbest. De weergegeven resultaten zijn afgerond.

Verklaring kwalitatief onderzoek zeef fractie <0,5 mm:
 - : geen asbest waargenomen

ANALYSECERTIFICAAT

Projectcode : 1158865
Uw project omschrijving : 2021036276-21009816
Opdrachtgever : Eurofins Analytico B.V.

Monstercode : 6653880
Uw referentie : MM FF - 02
Opgegeven bemonsteringsdatum : 05/03/2021

Asbestonderzoek

Initialen analist : R.L.
 Datum geanalyseerd : 11-03-2021

Analyse is uitgevoerd conform NEN 5898 (S).

Massa aangeleverde monster : 14020 g
 Droge massa aangeleverde monster : 12954 g
 Percentage droogrest : 92,4 m/m %
 Type zieving : nat

zeef fractie (mm)	massa zeef fractie (gram)	percentage zeef fractie (m/m %)	massa onderzocht (gram)	percentage onderzocht (m/m %)	aantal asbest (deeltjes)	massa asbest-houdend materiaal (mg)
<0,5 mm	12376,2	97,3	10,9	0,09	n.v.t.	n.v.t.
0,5-1 mm	30,8	0,2	7,4	24,03	0	0,0
1-2 mm	96,4	0,8	31,0	32,16	0	0,0
2-4 mm	72,7	0,6	72,7	100,00	0	0,0
4-8 mm	84,0	0,7	84,0	100,00	0	0,0
8-20 mm	54,1	0,4	54,1	100,00	0	0,0
>20 mm	0,0	0,0	0,0	100,00	0	0,0
Totaal	12714,2	100,0	260,1		0	0,0

zeef fractie (mm)	asbest totaal			serpentijs asbest			amfibool asbest		
	gehalte asbest (mg/kg ds)	ondergrens (mg/kg ds)	bovengrens (mg/kg ds)	gehalte asbest (mg/kg ds)	ondergrens (mg/kg ds)	bovengrens (mg/kg ds)	gehalte asbest (mg/kg ds)	ondergrens (mg/kg ds)	bovengrens (mg/kg ds)
<0,5 mm	-								
0,5-1 mm	0,0	0,0	0,2	0,0	0,0	0,1	0,0	0,0	0,1
1-2 mm	0,0	0,0	0,6	0,0	0,0	0,3	0,0	0,0	0,3
2-4 mm	0,0	0,0	0,0	0,0	0,0	0,0	0,0	0,0	0,0
4-8 mm	0,0	0,0	0,0	0,0	0,0	0,0	0,0	0,0	0,0
8-20 mm	0,0	0,0	0,0	0,0	0,0	0,0	0,0	0,0	0,0
>20 mm	0,0	0,0	0,0	0,0	0,0	0,0	0,0	0,0	0,0
Totaal	<0,5	0,0	0,8	<0,5	0,0	0,4	0,0	0,0	0,4

Aangetroffen type asbest : Geen
 Bijzonderheden waargenomen : Geen

Serpentijs asbest is chrysotiel.
 Amfibool asbest is amosiet, crocidoliet, actinoliet, anthophylliet en tremoliet.

De bepalingsgrens is bepaald voor de zeef fracties kleiner dan 4 mm. De totale bepalingsgrens is verkregen door de bepalingsgrenzen van de afzonderlijke zeef fracties te sommeren.

Het materiaal is middels polarisatiemicroscopie onderzocht, de analyse is uitgevoerd conform NEN 5896.

gebondenheid	serpentijs asbest	amfibool asbest	totaal afgerond
hecht	0,0	0,0	0,0
niet hecht	0,0	0,0	0,0
totaal afgerond	0,0	0,0	

Gewogen concentratie (serpentijsasbestconcentratie vermeerderd met 10 maal de amfiboolasbestconcentratie) is: **<0,5 mg/kg ds**

De gewogen asbestconcentratie wordt berekend uit de niet-afgeronde gehalten aan serpentijs en amfibool asbest. De weergegeven resultaten zijn afgerond.

Verklaring kwalitatief onderzoek zeef fractie <0,5 mm:
 - : geen asbest waargenomen

Dit analyse-certificaat, inclusief voorblad en eventuele bijlage(n), mag niet anders dan in zijn geheel worden gereproduceerd.

- De met een 'Q' gemerkte analyses zijn door RvA geaccrediteerd (registratienummer L086).

- De met een 'S' gemerkte analyses zijn door RvA geaccrediteerd (L086) en op basis van het schema AS 3000 erkend.

Opdrachtverificatiecode: WUDP-BXZF-UTLA-KKYE

Ref.: 1158865_certificaat_v1

ANALYSECERTIFICAAT

Projectcode : 1158865
Uw project omschrijving : 2021036276-21009816
Opdrachtgever : Eurofins Analytico B.V.

Opmerkingen m.b.t. analyses

Opmerking(en) algemeen

De volgende informatie is indien van toepassing verstrekt door de opdrachtgever:
Project omschrijving, Monsterreferentie(s), Opgegeven bemonsteringsdatum, Matrix, Monsterdiepte, Potnr (Barcode), Veldgegevens, Veldwaarnemingen en Bemonsteringsdata. De opgegeven bemonsteringsdatum kan van invloed zijn op de geldigheid van de resultaten.

Asbest

Individuele monsters van dit project zijn als asbest verdacht gekwalificeerd. De analysedeelmonsters zijn met beschermende maatregelen in het laboratorium in behandeling genomen.

Opmerking bij project: - Eurofins Omegam heeft het asbestonderzoek in dit/deze monster(s) uitgevoerd volgens de NEN 5898, en zoals beschreven in een aparte bijlage als onderdeel van dit analysecertificaat. Voor de analyseresultaten van het asbestonderzoek geldt dat Eurofins Omegam de analyse heeft uitgevoerd in de monsters die de opdrachtgever, zoals deze staan vermeld in de koptekst van dit analysecertificaat, zelf heeft genomen of laten nemen en aan Eurofins Omegam heeft aangeboden. Eurofins Omegam draagt geen verantwoordelijkheid inzake de herkomst en representativiteit alsmede de veiligheid tijdens de monsterneming.

ANALYSECERTIFICAAT

Projectcode : 1158865
Uw project omschrijving : 2021036276-21009816
Opdrachtgever : Eurofins Analytico B.V.

Barcodeschema's

<i>Monstercode</i>	<i>Uw referentie</i>	<i>uw monsterref.</i>	<i>uw diepte</i>	<i>uw barcode</i>
6653879	MM FF - 01	FF-01	0-.5	1659547MG
6653880	MM FF - 02	FF-02	0-.5	1659554MG

ANALYSECERTIFICAAT

Projectcode : 1158865
Uw project omschrijving : 2021036276-21009816
Opdrachtgever : Eurofins Analytico B.V.

Analysemethoden in Grond (AS3000)

AS3000

In dit analysecertificaat zijn de met 'S' gemerkte analyses uitgevoerd volgens de analysemethoden beschreven in het "Accreditatieschema Laboratoriumanalyses voor grond-, waterbodem- en grondwateronderzoek (AS SIKB 3000)". Het laboratoriumonderzoek is uitgevoerd volgens de onderstaande analysemethoden. Deze analyses zijn vastgelegd in het geldende accreditatie-certificaat met bijbehorende verrichtingenlijst L086 van Eurofins Omegam BV.

Asbestonderzoek : Conform AS3070 prestatieblad 1 en NEN 5898

Bijlage V
Verklaring van enkele gebruikte termen en afkortingen

Termen

De gehalten van de chemische componenten in de bodem en in het grondwater worden getoetst aan de zogenaamde achtergrond- of streef- en interventiewaarden uit de Circulaire Bodemsanering 2013. Deze waarden worden gecorrigeerd voor de gehalten lutum en organische stof (humus) voor de betreffende bodem. Deze gehalten worden in het laboratorium bepaald.

- Achtergrondwaarden: De gehalten zoals die op dit moment voorkomen in de bodem van natuur- en landbouwgronden waarvoor geldt dat er geen sprake is van belasting door lokale verontreinigingsbronnen.
- Streefwaarden: Waarden, die het niveau aangeven, waarbij sprake is van een duurzame bodemkwaliteit. Gebruikt symbool: S. De streefwaarde wordt alleen voor grondwater gebruikt.
- Interventiewaarden: Waarden, die aangeven wanneer de functionele eigenschappen van de bodem voor mens, dier en plant, ernstig zijn of dreigen te worden verminderd. Gebruikt symbool: I.
- Tussenwaarde: Gelijk aan het gemiddelde van de achtergrond- of streefwaarde en de interventiewaarde, dus $(A+I)/2$ (grond) of $(S+I)/2$ (grondwater). Wanneer bij een verkennend onderzoek een component met concentratie boven deze waarde wordt gevonden is in principe een nader onderzoek nodig. Gebruikt symbool: T.

Overige termen, die in dit rapport worden gebruikt, zijn als volgt te definiëren:

- Niet verontreinigd: Gehalte van elke component overschrijdt de achtergrond- of streefwaarde niet.
- Zeer licht verontreinigd: Gehalte van een component ligt boven de achtergrond- of streefwaarde, maar overschrijdt het dubbele van de achtergrond- of streefwaarde niet.
- Licht verontreinigd: Gehalte van een component is hoger dan het dubbele van de Achtergrond- of streefwaarde, maar overschrijdt de tussenwaarde niet.
- Matig verontreinigd: Gehalte van een component is hoger dan de tussenwaarde, maar overschrijdt de interventiewaarde niet.
- Sterk verontreinigd: Gehalte van een component is hoger dan de interventiewaarde, maar overschrijdt het tienvoud van de interventiewaarde niet.
- Zeer sterk verontreinigd: Gehalte van een component is hoger dan het tienvoud van de interventiewaarde.
- NEN5740: Nederlandse norm "Bodem. Onderzoeksstrategie bij verkennend bodemonderzoek." Een verkennend onderzoek heeft tot doel met relatief beperkt onderzoek vast te stellen of er sprake is van een bodemverontreiniging op de onderzoekslocatie.
- Verdachte locatie: Locatie, waarvan op basis van vooronderzoek of historische informatie wordt verwacht dat er verontreiniging aanwezig is.
- Nulsituatie: Huidige chemische kwaliteit van grond en grondwater ten aanzien van bodemverontreinigende stoffen.
- Nader onderzoek: Bodemonderzoek, waarin de ernst en de omvang van een eerder aangetoonde verontreiniging wordt vastgesteld.

Afkortingen

AMvB	Algemene Maatregel van Bestuur
BG	Bovengrond
BOOT	Besluit Opslaan in Ondergrondse Tanks
BSB	Stichting Bodemsanering Bedrijfsterreinen
BSB	Bouwstoffenbesluit
BTEX	Benzeen, Toluëen, Ethylbenzeen, Xylenen
BTEXN	Afkorting voor vluchtige aromaten (BTEX) en Naftaleen
BZV	Biologisch zuurstofverbruik
CZV	Chemisch zuurstofverbruik
EC	Elektrisch geleidingsvermogen
EOCI	Extraheerbare organochloorverbindingen
EOX	Extraheerbare organohalogenenverbindingen
GHG	Gemiddeld hoogste grondwaterstand
GLG	Gemiddeld laagste grondwaterstand
GWS	Actuele grondwaterstand
HBO	Huisbrandolie
HCB	Hexachloorbenzeen
HCH	Hexachloorhexaan
ILT	Inspectie Leefomgeving en Transport
Ministerie van I en W	Ministerie van Infrastructuur en Waterstaat
MM FF	Mengmonster fijne fractie
MVR	Ministeriële Vrijstellingsregeling
NEN	Nederlandse norm
NNI	Nederlands Normalisatie Instituut
NPR	Nederlandse praktijkrichtlijn
NVN	Nederlandse voornorm
OCB's	Chloorpesticiden
OG	Ondergrond
OW-test	Olie/water-test
PAK's	Polycyclische aromatische koolwaterstoffen
PCB's	Polychloorbifenylen
PFAS	poly- en perfluor alkyl stoffen
pH	Zuurgraad
SUBAT	Stichting Uitvoering Bodemsanering Amovering Tankstations
VC	Vinylchloride
VNG	Vereniging van Nederlandse Gemeenten
VROM	Volkshuisvesting, Ruimtelijke Ordening en Milieubeheer
VOCI	Vluchtige organochloorverbindingen, zoals per en tri
WBB	Wet Bodembescherming
As	Arseen
Ba	Barium
Cd	Cadmium
Cr	Chroom
Co	Kobalt
Cu	Koper
Fe	IJzer
Hg	Kwik
Mn	Mangaan
Mo	Molybdeen
Na	Natrium
Ni	Nikkel
Pb	Lood
St	Tin
Zn	Zink